

Referenciafüzet

A BeoVision 4 a fent látható termékeket tartalmazza. Az egyes összetevőket az útmutató és a referenciafüzet saját nevükön említi. A teljes kiépítést nevezzük BeoVision 4-nek.

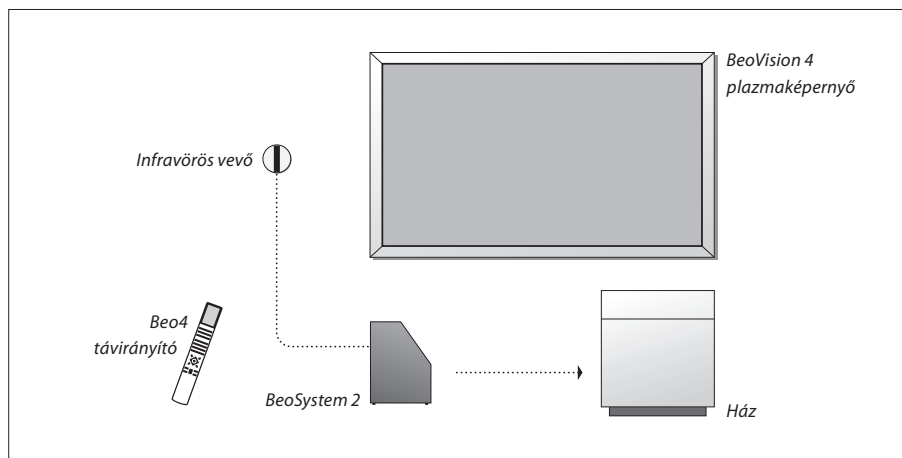

Az útmutatóban és a referenciafüzetben használt jelek

A Beo4 távvezérlő gombjai

TV
LIST



A Beo4 távvezérlő kijelzője

STORE

Képernyőn megjelenő menü

TV 12

Az útmutató és a referenciafüzet

A referenciafüzet bemutatja, hogyan kell külső eszközöket csatlakoztatni és működtetni, valamint áttekintést nyújt a képernyőn megjelenő menükről. Az útmutató minden olyan információt tartalmaz, amelyet a Bang & Olufsen-termékeivel kapcsolatban tudnia kell.

A termékeket feltehetően a Bang & Olufsen kereskedő szállítja ki, szereli össze és állítja be, ettől függetlenül azonban az útmutatóban és a referenciafüzetben is megtalálhatók a termékek összeszerelésével és beállításával kapcsolatos tudnivalók. Ez akkor lehet hasznos, ha áthelyezi a termékeket, vagy később bővíti a rendszerét.

Az útmutatóban és a referenciafüzetben is talál tárgymutatót, amellyel megtalálhatja a keresett témaköröket.

Elhelyezés, csatlakoztatás és karbantartás, 4

A BeoVision 4 kezelése és elhelyezése, kiegészítő videoeszközök csatlakoztatása és a foglalatok helye.

A hangszóró beállítása – surround hang, 13

A BeoVision 4 használata surround rendszerként.

Külső eszközök csatlakoztatása, 18

Set-top box, dekóder, HD-jelforrás vagy számítógép csatlakoztatása a BeoSystem 2 rendszerhez, külső eszközök regisztrálása.

Hangrendszer a BeoVision 4-gyel, 26

Hangrendszer csatlakoztatása a BeoSystem 2-höz, integrált hang- és videorendszer kezelése.

Hang és kép továbbítása a BeoLink hálózaton, 28

Csatlakozások létrehozása, összekapcsolt rendszer működtetése és a BeoVision 4 telepítése csatlakoztatott helyiségben.

A Beo4 testreszabása, 32

A Beo4 funkcióinak hozzáadása és eltávolítása.

Menük, 34

A képernyőn megjelenő menük áttekintése.

Tárgymutató, 41

A BeoVision 4 és a BeoSystem 2 telepítése

Javasoljuk, hogy a BeoVision 4

telepítését a következők szerint végezze:

- Csomagolja ki a rendszert és a képernyőt.
- Vegye figyelembe a megfelelő környezetet. Ezen az oldalon további útmutatást olvashat ezzel kapcsolatban.
- Szerelje fel a falikart az ahhoz mellékelt útmutatóban írtak szerint.
- Csatlakozassa a képernyőt.
- Rögzítse az infravörös vevőt.
- Csatlakoztassa a hangszórót és egyéb eszközöket a következő oldalakon leírtak szerint.

Ne dugja be a rendszert a konnektorba, amíg nem csatlakoztatta a képernyőt, a hangszórót és a többi készüléket!

A BeoSystem 2 aljzatpaneljével kapcsolatban további információt „A BeoSystem 2 aljzatpanelje” című részben talál a 12 oldalon.

A használat megkezdése előtt...

- Győződjön meg arról, hogy a termékek telepítése, elhelyezése és csatlakoztatása az útmutató leírása szerint történt.
- Ne helyezzen semmit a BeoSystem 2 tetejére vagy a képernyőre.
- A termékek beltéri használatra készültek száraz, otthoni környezetben, 10-40 °C hőmérséklet között.
- Ne próbálja meg felnyitni a termékeket. A javítást bízza szakemberre.

BeoSystem 2:

- Helyezze a BeoSystem 2-t a szekrénybe. Ha nem akarja használni a szekrényt, győződjön meg arról, hogy elegendő hely van a BeoSystem 2 körül a szellőzés biztosításához.
- Mindig szilárd és stabil felületre helyezze a BeoSystem 2-t.

A plazmaképernyő:

- A képernyő súlya miatt mindig két ember emelje és mozgassa.
- A képernyő emelésekor a felső és alsó széléit fogja meg.
- A képernyőt úgy vigye, hogy mindig egyenesen felfelé álljon.
- Ha le kell tennie a képernyőt végleges elhelyezése előtt, javasoljuk, hogy álló helyzetben tegye le az alsó szélére egy stabil, sík felületre. *A képernyő magától nem áll meg. Tartani kell, amíg fel nem szereli a falikarra.*
- Magasabb területeken, ahol a légnyomás 833 hPa-nál alacsonyabb, a kép torzulhat (körülbelül 1500 méteren és afelett).
- Amikor a képernyőt rögzíti a falikarra, hagyjon körülbelül 10 centiméteres távolságot felül, alul és oldalt.

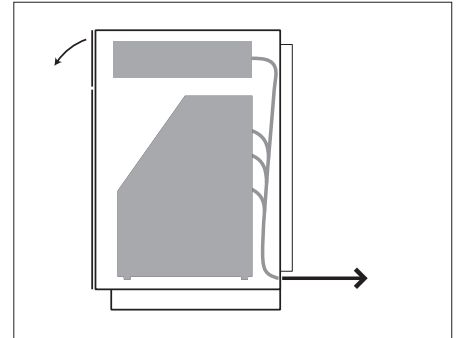

Helyezze a BeoSystem 2-t a szekrénybe. A csatlakoztatások befejeztével szerelje fel a hátlapot a szekrényhez mellékelt négy csavarral.

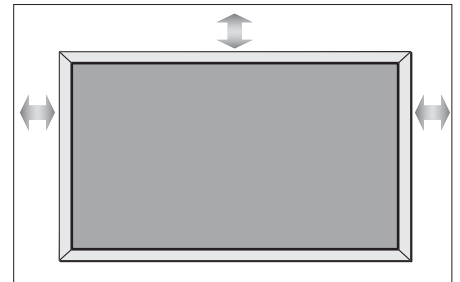

A csatlakozók áttekintése

BeoSystem 2:

- 1 Főkapcsoló
- 2 Infravörös vevő csatlakozói
- 3 Aljzatpanel
- 4 Tápcsatlakozó
- 5 Plazmaképernyő csatlakoztatási területe
- 6 Hangszóró és digitális bemenet csatlakozópanelje
- 7 AV és antenna csatlakozópanelje
- 8 Ventilátorcsatlakozó

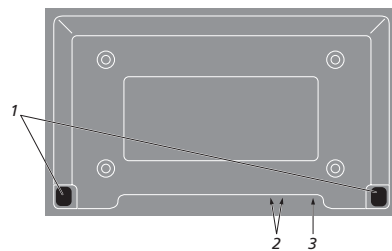
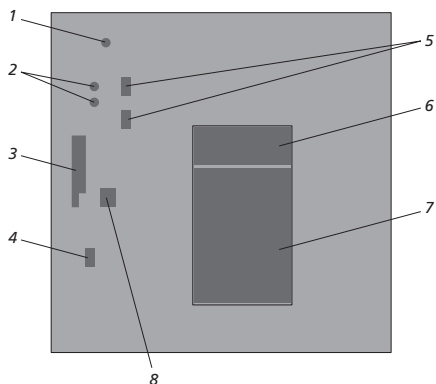

A plazmaképernyő:

- 1 Hangszóró-csatlakoztatási panelek*
- 2 A/V csatlakozópanel
- 3 Tápcsatlakozó

Ha bővebb információra van szüksége a csatlakozókról, olvassa el a „Csatlakozópanelek” című részt a 9. oldalon.

**A külső hangszórókat a BeoSystem 2 hangszóró-csatlakozóihoz kösse, ne a plazmaképernyőhöz.*

Szerelje fel és csatlakoztassa az infravörös adót

A BeoVision 4 és a hozzá csatlakoztatott készülékek távirányításához csatlakoztatnia kell az infravörös vevőt a BeoSystem 2-höz.

Az infravörös vevő egyfajta 'szem', amely veszi a Beo4 távirányító jeleit, és továbbítja azokat a BeoSystem 2-nek. A BeoSystem 2 ezután elküldi a megfelelő vezérlőjeleket a plazmaképernyő vagy más csatlakoztatott készülék számára.

Az infravörös vevőt ugyanarra a falra kell felszerelni, mint ahol a képernyő van. Ha a vevő rossz helyen van, a képernyő által kibocsátott fény befolyásolhatja a BeoVision 4 távirányítását.

Miután felszerelte az infravörös vevőt az ezen az oldalon látható módon, csatlakoztassa azt a BeoSystem 2 IR IN csatlakozójához.

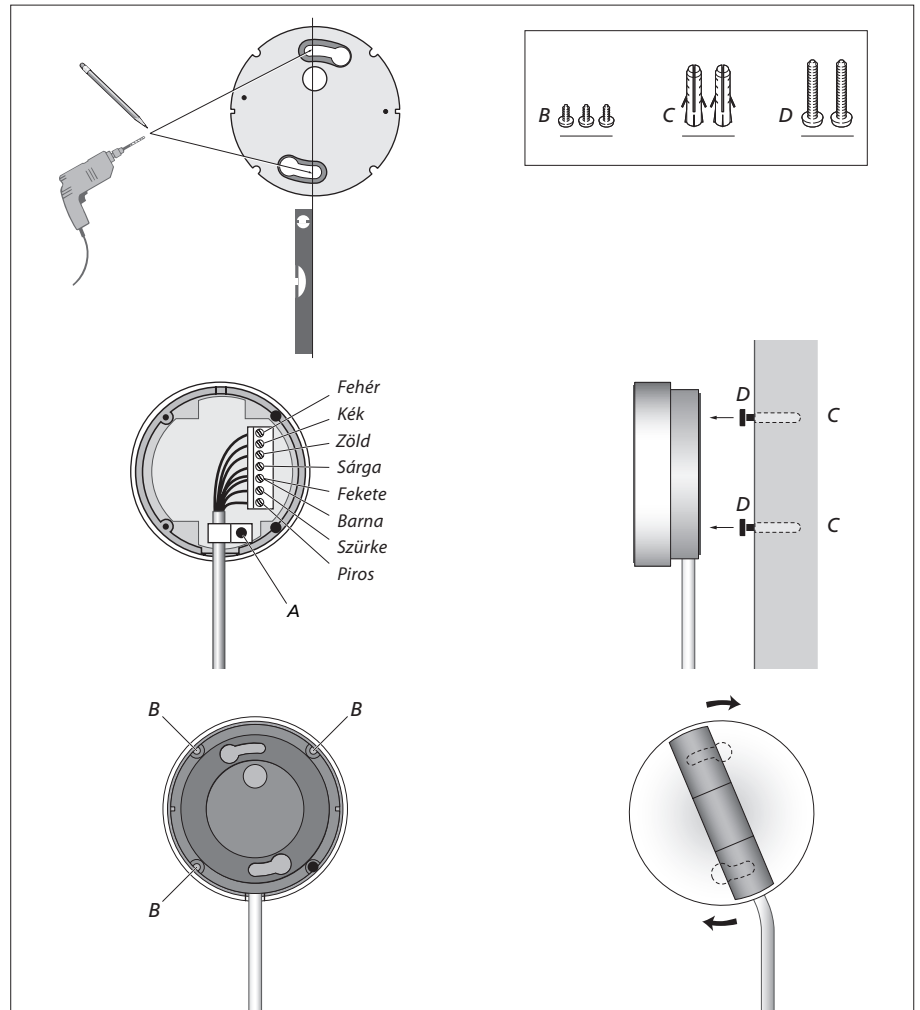

A plazmaképernyő csatlakoztatása

Ha hosszabb kábelekre van szükség, Bang & Olufsen forgalmazójánál vásárolhat. A kábel két végén lévő csatlakozó csak a megfelelő aljzatokhoz illeszkedik, így az alábbi eljárás követésével a csatlakozók helytelen csatlakoztatása nem lehetséges:

- Csatlakoztasson egy 15 tűs csatlakozót a BeoSystem 2 RGB aljzatához, az ugyanazon a végen lévő 9 tűs csatlakozót pedig az RS232 aljzathoz.
- A kábel másik végén lévő 15 tűs csatlakozót csatlakoztassa a képernyő PC IN bemenetéhez, az ugyanott lévő 9 tűs csatlakozót pedig a képernyő SERIAL bemenetéhez.
- Az infravörös vevőt csatlakoztassa a BeoSystem 2 megfelelő IR-IN bemenetéhez.
- A két tápcsatlakozót csatlakoztassa a BeoSystem 2 és a képernyő megfelelő aljzatához, de a konnektorba még ne dugja be őket.

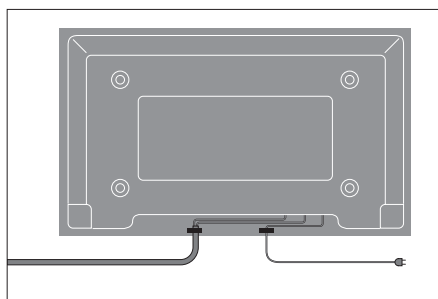
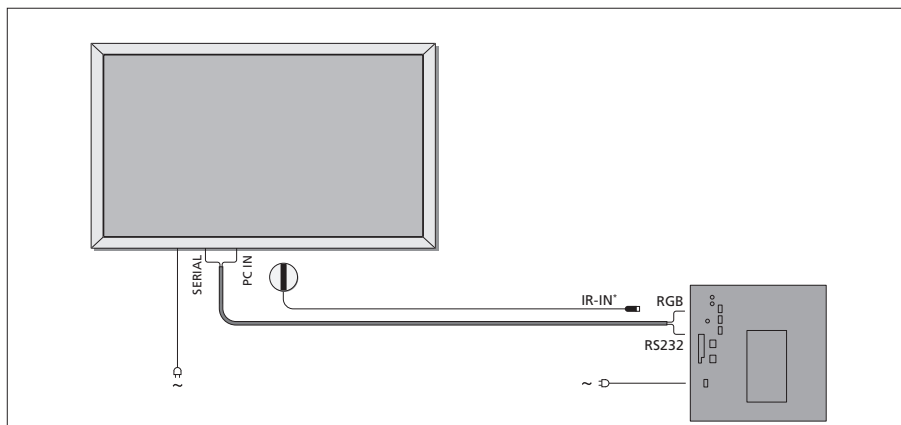

Az ábrán látható módon rögzíteni kell a tápkábelt a kábelköteggben, különben a kábel kihúzódhat.

Antenna és áram csatlakoztatása

A rendszer áramra kötése előtt ellenőrizze, hogy megfelelő-e a BeoSystem 2 és a képernyő elhelyezése.

- > Csatlakoztassa a képernyőt a konnektorhoz.
- > Csatlakoztassa az antennát a BeoSystem 2 VHF/UHF jelölésű bemenetéhez.
- > Csatlakoztassa a BeoSystem 2-t a konnektorhoz.

Ha a hangszórókat még nem csatlakoztatta, vagy más készülékeket is csatlakoztatni szeretne a BeoSystem 2-höz, ne dugja még be a rendszert a konnektorba.

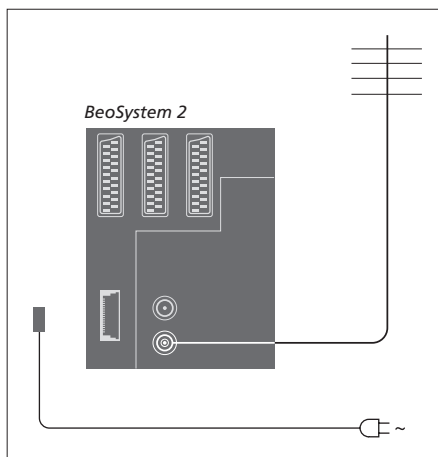

A csatlakoztatások elvégzése után...

Kapcsolja be a főkapcsolót a BeoSystem 2 hátán. A rendszer ekkor készenléti módba kerül, és használatra kész. Megkezdheti a csatornák beprogramozását. Ennek módját a „TV-csatornák beprogramozása” című rész ismerteti az útmutató 26. oldalán.

A BeoVision 4-et úgy terveztük, hogy amikor nem használják, készenléti módban legyen. A távirányítás lehetővé tételéhez a főkapcsolót soha ne kapcsolja ki.

Karbantartás

A rendszeres karbantartás (például tisztítás) a felhasználó felelőssége. A legjobb eredmény elérése érdekében kövesse a jobb oldalon lévő utasításokat. A rendszeres karbantartással kapcsolatos tanácsokért keresse fel Bang & Olufsen képviselőjét.

Felületek tisztítása...

A port száraz, puha ruhával törölgesse le a készülékről. A zsír- és koszfoltokat puha, szakadásmentes, néhány cseppnyi enyhe mosóanyagot tartalmazó vízbe merített ruhával törölje le. Ezek a tisztítási eljárások a padlóállványokra és a falikonzolokra egyaránt érvényesek.

A plazmaképernyő...

Csak száraz, puha ruhával törölje. Ne használjon folyékony vagy aeroszolos tisztítószereket.

Ne hagyjon állóképeket hosszabb ideig a képernyőn, mert előfordulhat, hogy a kép beég a képernyőbe. Állókép az embléma, a videojátékok, a számítógépes képek és a 4:3 képformátumú képek.

A Beo4 távirányító tisztítása

A Beo4 távirányító tisztításához használjon puha, szakadástól mentes, jól kicsavart ruhát.

A Beo4 elemek cseréje...

Amikor a Beo4 kijelzőjén megjelenik a „BATTERY” felirat, cserélni kell a távirányítóban lévő elemeket.

A Beo4-hez három elem szükséges. Csak 1,5 voltos AAA méretű alkálielemeket használjon. Az elemeket az itt látható ábrának megfelelően cserélje. A fedél visszahelyezéséig ujjával tartsa az elemeket.

Az elemek cseréje után körülbelül 10 másodperc múlva megjelenik a kijelzőn a „TV” felirat. Ezután a Beo4 újra használatra kész.



Soha ne használjon alkoholt vagy más oldószert a BeoVision 4 bármely részének tisztításához.

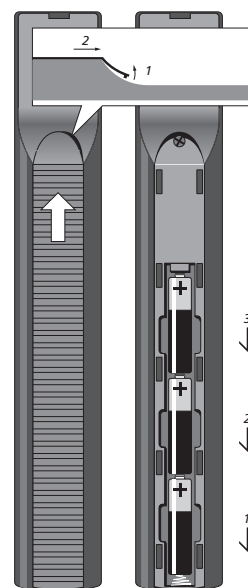

MEGJEGYZÉS: Ha a képernyő üvege megreped, betörik vagy más módon megsérül, azonnal cserélni kell, különben sérülést okozhat. Ilyen esetben lépjen kapcsolatba Bang & Olufsen képviselőjével.

A BeoSystem 2 csatlakozópanelje lehetővé teszi kábelek és különféle eszközök csatlakoztatását, például DVD-lejátszó vagy csatlakoztatott Bang & Olufsen hangrendszer.

A V.TAPE, AV és DECODER aljzatok használhatók külső készülékek csatlakoztatására.

A csatlakoztatott készülékeket regisztrálni kell a *Connections* menüben. További információ a „*További videokészülékek regisztrálása és használata*” című részben olvasható az útmutató 32. oldalán.

AV és antenna csatlakozópanelje

V.TAPE

21 tűs aljzat BeoCord V 8000 videomagnó csatlakoztatásához.

AV

21 tűs csatlakozó más készülékek AV csatlakoztatásához, például DVD-lejátszó, set-top box vagy második dekóder. Alapsávós dekódereket ide ne csatlakoztasson.

DECODER

21 tűs aljzat második set-top box vagy elsődleges dekóder csatlakoztatásához. Az aljzat lehetővé teszi AV és RF dekóder csatlakoztatását is.

Az aljzat használható AV 2 Expander csatlakoztatásához, ami lehetővé teszi dekóder vagy más, nem a Bang & Olufsen által gyártott külső videokészülék egyidejű csatlakoztatását.

MASTER LINK

A kompatibilis Bang & Olufsen audiorendszerek csatlakozója.

Ez a csatlakozó használható a hang átvitelére a BeoLink hálózaton keresztül.

LINK

Antennakimenet a videojel továbbítására más helyiségekbe.

VHF/UHF

Antennabemenet a külső antennához vagy kábeltévéhez.

ATTN. ON/OFF

Antennajel attenuátor. A beállítási lehetőségek:

- OFF: Normál beállítás
- ON: Csökkentett jelek

IR OUTPUT

Set-top box csatlakoztatásához.

VGA-IN

HD-videojelforrás vagy számítógép csatlakoztatására szolgáló aljzat.

SPDIF 3

Digitális bemenet (például DVD-lejátszó csatlakoztatásához). Az SPDIF 3 bemenet a BeoSystem 2 VGA-IN aljzatához csatlakoztatott készülékek digitális jeleit fogadja.

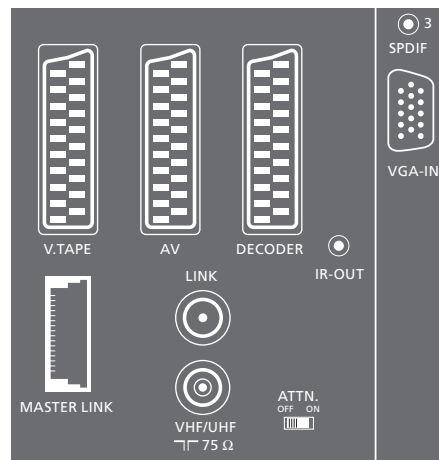

AV és antenna csatlakozópanelje.

Hangszóró és digitális bemenet csatlakozópanelje

FRONT

Két aljzat a surround hangrendszer két első hangszórójának csatlakoztatásához.

CENTRE

Aljzat a surround hangrendszer középső hangszórójának csatlakoztatásához.

REAR

Két aljzat a surround hangrendszer két hátsó hangszórójának csatlakoztatásához.

SUBWOOFER

Aljzat a surround hangrendszer BeoLab 2 mélynyomójának csatlakoztatásához.

SPDIF 1

Digitális bemenet például DVD-lejátszó csatlakoztatásához. Az SPDIF 1 bemenet a BeoSystem 2 AV aljzatához csatlakoztatott készülékek digitális jeleit fogadja.

SPDIF 2

Digitális bemenet például DVD-lejátszó csatlakoztatásához. Az SPDIF 2 bemenet a BeoSystem 2 V.TAPE aljzatához csatlakoztatott készülékek digitális jeleit fogadja.

Ha a V.TAPE aljzat beállítása *V.Mem* vagy *None*, az SPDIF 2 a DECODER aljzathoz csatlakoztatott készülékhez tartozik.

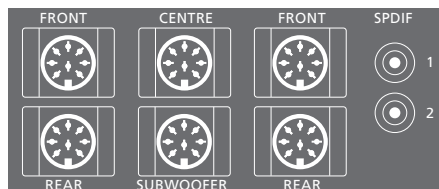

További aljzatok

ON/OFF

Főkapcsoló.

IR IN

A BeoLink infravörös vevőjének csatlakoztatásához, amely lehetővé teszi a BeoVision 4 távirányítását.

MAINS

Tápcsatlakozó.

RGB

A képernyő csatlakozója.

RS232

A képernyő csatlakozója.

FAN

Külső ventilátor csatlakoztatásához.

S-VHS / VIDEO / R / L / PHONES

A kamkorder és fejhallgató csatlakozója. További információt „A BeoSystem 2 aljzatpanelje” című részben talál a 12. oldalon.

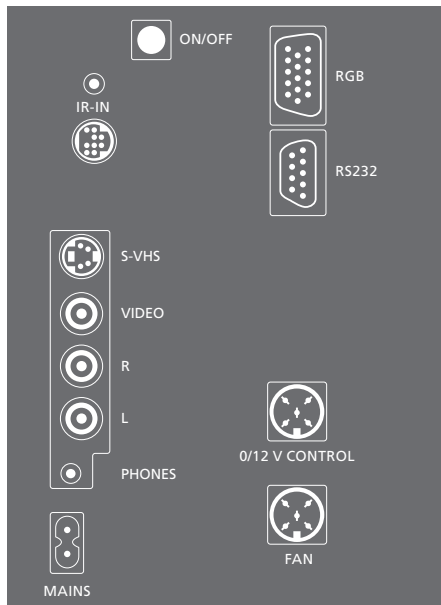

Csatlakozópanel – plazmaképernyő

A képernyő hátoldalán lévő csatlakozópanel a BeoSystem 2 csatlakoztatásához tartalmaz aljzatokat.

DVI

HD-videojelforrás vagy számítógép csatlakoztatására szolgáló aljzat.

PC IN

Aljzat a BeoSystem 2 rendszeren lévő RGB csatlakozóhoz való csatlakozáshoz.

SERIAL

Aljzat a BeoSystem 2 rendszeren lévő RS232 csatlakozóhoz való csatlakozáshoz.

FONTOS! Ha számítógépet csatlakoztat a képernyőhöz, és ez utóbbit szeretné monitorként használni, győződjön meg arról, hogy a BeoSystem 2 rendszer, a BeoVision 4 televízió, a számítógép és az ahhoz csatlakoztatott összes többi eszköz áramtalanítva van. Csak ezt követően csatlakoztassa egymáshoz a számítógépet és a képernyőt. A számítógépet (az annak leírásában foglaltaknak megfelelően) csak földelt fali csatlakozóaljzathoz szabad csatlakoztatni.

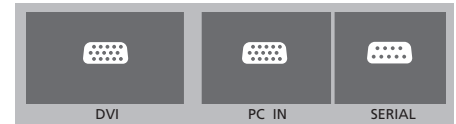

A BeoSystem 2 aljzatpanelje

Csatlakoztathat fülhallgatót TV-műsor hallgatásához, vagy akár karkorderet, hogy megnézze házi videóit a BeoVision 4-en. Ha például BeoCord V 8000 videomagnót csatlakoztatott, a karkorderre rögzített felvételeket átmásolhatja videokazettára.

Az aljzatpanel

S-VHS

Csak S-VHS vagy Hi-8 karkorderek csatlakoztatásához.

VIDEO – R – L

Ezek a bemenetek videokamera csatlakoztatására szolgálnak:

L – R: Hang (jobb és bal hangcsatorna).

VIDEO: Ide csatlakoztatható a videojel.

PHONES

A PHONES bemenethez sztereó fülhallgatót csatlakoztathat. A BeoSystem 2-höz csatlakoztatott hangszórók a Beo4 hangerőgombjának közepét megnyomva hallgathatók el.

Karkorderes felvételek megtekintése a BeoVision 4-en

A karkorderes felvételek megtekintéséhez csatlakoztassa a karkorderet, és kapcsolja be a BeoVision 4-et. Amikor elkezdi a lejátszást a karkorderen, a BeoSystem 2 automatikusan regisztrálja a jelet, és a BeoVision 4 képernyőjén megjelenik a karkorder képe.

Ha a karkorder jele ki van kapcsolva...

> Nyomja meg többször a LIST gombot a CAMERA felirat megjelenítéséhez a Beo4-en, majd nyomja meg a GO gombot.

A CAMERA felirat csak akkor jelenik meg a Beo4 kijelzőjén, ha hozzá van adva a Beo4 funkcióihoz. Ezzel kapcsolatban „A Beo4 testreszabása” című részben olvashat bővebben a 32. oldalon.



Másolás karkorderről

Ha videomagnót (például BeoCord V 8000) csatlakoztatott a BeoSystem 2-höz, és karkorderét a karkorder és fejhallgató bemenetekhez csatlakoztatja, a karkorderen lévő felvételeket átmásolhatja videokazettára. Az anyag másolása közben nézheti a TV-t vagy készenléti állapotba kapcsolhatja a BeoSystem 2-t.

Felvétel másolása karkorderről...

- > Csatlakoztassa karkorderét, és indítsa el a lejátszást rajta.
- > Nyomja meg a RECORD gombot a BeoCord V 8000 rögzítésre való előkészítéséhez.
- > Nyomja meg újra a RECORD gombot a felvétel elindításához.
- > Nyomja meg a V MEM, majd a STOP gombot a felvétel felfüggesztéséhez.
- > A felfüggesztett felvétel újraindításához nyomja meg a RECORD gombot, vagy...
- > ...nyomja meg a STOP gombot újra a felvétel teljes leállításához.

A surround hangrendszernek könnyedén helyet találhat a nappaliban. A kép határozza meg az ideális hallgatási és nézési pozíciót. A legjobb hangélményt a hangszórók által létrehozott területen kapja.

Surround hangrendszerben kalibrálni kell a hangszórókat. Ez a hangszórók relatív hangerejének beállítását jelenti. További útmutatásokat a következő oldalakon talál.

Külső hangszórók elhelyezése

A jobb oldali három ábra példákat mutat a BeoVision 4 és a hangszórók elhelyezésére különböző típusú és méretű szobákban.

A következő tanácsokat minden esetben célszerű megfogadni:

- Mindig a legerősebb hangszórót használja első hangszóróként.
- Csatlakoztatás előtt helyezze el a hangszórókat.
- A hátsó hangszórókat legjobb a szokásos hallgatási hely mögé helyezni mindkét oldalon.
- Az első és hátsó hangszórókat nem kell feltétlenül a szoba sarkaiba tenni.
- Ha BeoLab 2 mélynyomót is csatlakoztat, olvassa el a hozzá mellékelt útmutatót az elhelyezési lehetőségekkel kapcsolatban.

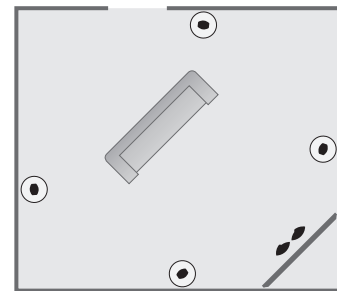
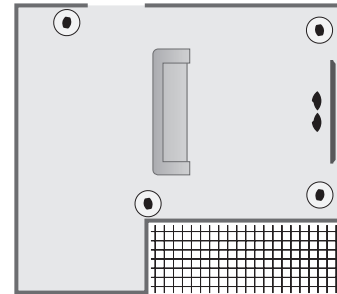
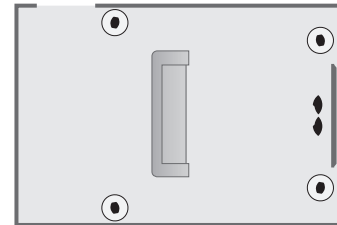

Hangszórók csatlakoztatása

A BeoSystem 2 hátulján lévő csatlakozópanelen keresztül Bang & Olufsen hangszórókat és egy BeoLab 2 mélynyomót csatlakoztathat a BeoVision 4-hez. A hangszóróknak Bang & Olufsen Power Link hangszóróknak kell lenniük.

A jel továbbítható a hangszórókon keresztül (a hangszórókhöz mellékelt útmutatóban leírtak szerint), de lehetőség van a hangszórók egyenkénti csatlakoztatására is. Ha hosszabb kábelekre és adapterekre van szükség, Bang & Olufsen forgalmazójánál vásárolhat.

A hangszórókhöz mellékelt kábeleket csatlakoztassa a következők szerint:

- > A két első hangszórót csatlakoztassa a FRONT feliratú kimenetekhez.
- > A két hátsó hangszórót csatlakoztassa a REAR feliratú kimenetekhez.
- > A középső hangszórót csatlakoztassa a CENTRE feliratú kimenethez. A középső hangszóró csatlakoztatásakor a jeleket vigye egyik hangszóróról a másikra.
- > Csatlakoztassa a mélynyomót a SUBWOOFER feliratú kimenethez.

Ne feledje az első és hátsó hangszórók hátulján lévő L – R – LINE kapcsolót L vagy R (bal és jobb oldali csatorna) állásba állítani, hogy a megfelelő csatornát szolgáltassák meg. A bal első hangszórót tehát állítsa L állásba, a jobb hátsót R állásba stb.

Ha csak egy hangszórópár van, a FRONT feliratú aljzatokhoz kell csatlakoztatni.

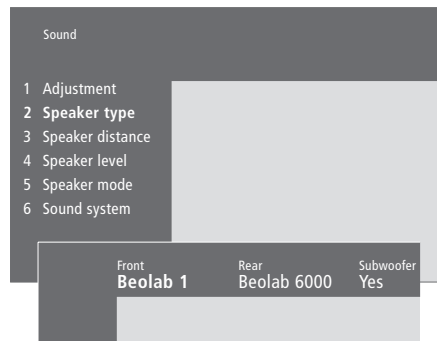
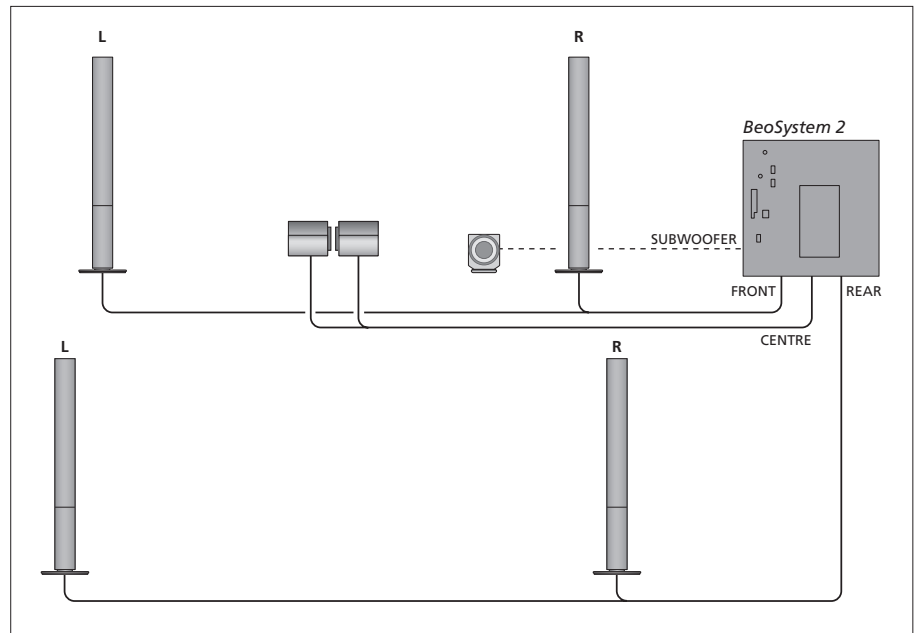

- > Nyomja meg a **MENU** gombot a főmenü megjelenítéséhez.
- > Nyomja meg a **3**-as gombot a *Setup* menü megjelenítéséhez.
- > Nyomja meg a **2**-es gombot a *Sound* menü megjelenítéséhez.
- > Nyomja meg a **2**-es gombot újra a *Speaker type* menü megjelenítéséhez.
- > Nyomja meg a ▼ vagy ▲ gombot a hangszórótípus megjelenítéséhez, majd a ► gombot a következő hangszóróra való váltáshoz. Ha nincs csatlakoztatva hangszóró, válassza a *None* lehetőséget.
- > Ha rendelkezik BeoLab 2 mélynyomóval, a ► gomb megnyomásával helyezze a kurzort a *Subwoofer* elemre, majd a ▼ gomb megnyomásával váltson a *Yes* beállításra.
- > A beállítások mentéséhez nyomja meg a **GO** gombot, vagy...
- > ...az **EXIT** gomb megnyomásával kiléphet a menüből a módosítások tárolása nélkül.

Ha csak egy hangszórópár van, a „Front” beállítás legyen „None” értékű, ne a hangszóró típusát adja meg.

A „Speaker type” menüről bővebben a 38. oldalon olvashat.

A hangszórók távolságának beállítása

Helyezkedjen el kedvenc TV-néző pozíciójába, és kapcsolja be a BeoVision 4-et. Adja meg, hogy körülbelül hány méter távolság van Ön és az egyes hangszórók között légvonalban.

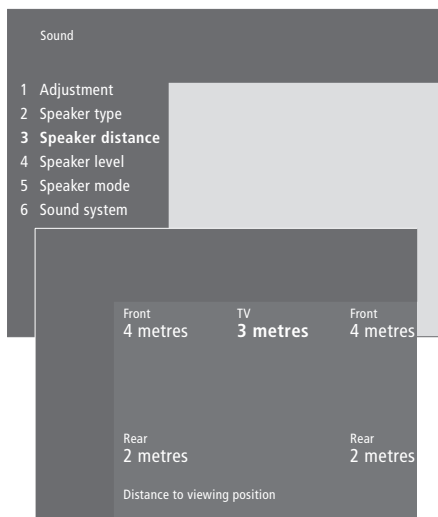

- > Nyomja meg a **MENU** gombot a főmenü megjelenítéséhez.
- > Nyomja meg a **3**-as gombot a *Setup* menü megjelenítéséhez.
- > Nyomja meg a **2**-es gombot a *Sound* menü megjelenítéséhez.
- > Nyomja meg a **3**-as gombot a *Speaker distance* menü megjelenítéséhez. Megjelennek a csatlakoztatott hangszórók.
- > Nyomja meg a **◀** vagy **▶** gombot a kurzor mozgatására a hangszórók között. A **▲** vagy **▼** gomb megnyomásával adhatja meg, hogy hány méter távolság van Ön és az egyes hangszórók között.
- > Az adatok megadása után nyomja meg a **GO** gombot a beállítások tárolásához, vagy...
- > ...az **EXIT** gomb megnyomásával kiléphet a menüből a módosítások tárolása nélkül.

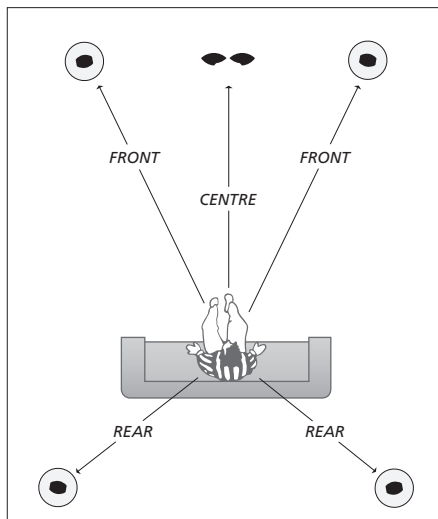

A „Speaker distance” menüről bővebben a 38. oldalon olvashat.

A BeoLab 2 mélynyomó távolságát nem kell megadni, mivel a mélynyomó elhelyezkedése alig befolyásolja a hangot.

A hangerő kalibrálása

Miután csatlakoztatta a surround rendszer hangszóróit a BeoSystem 2-höz, kalibrálnia kell a hangszórókat.

A surround hangrendszerhez csatlakoztatott hangszórók sorban egymás után kalibrálási hangot adnak. A felhasználónak kell beállítania a csatlakoztatott hangszórók hangerejét, hogy az megfelelő legyen a középső hangszóró hangerejéhez. Megadhatja, hogy a hangok automatikusan vagy kézzel indítva szólaljanak-e meg.

A hangszóró kalibrálásának végeztével csak akkor kell újrakalibrálnia a hangszórók hangját, ha változtat valamit a rendszeren, például áthelyez egy hangszórót.

A mélynyomó hangját nem kell kalibrálni a surround rendszerben. Ha mégis állítani kíván a mélynyomó hangján a hangszórók kalibrálása után, olvassa el a „Kép- és hangbeállítások megadása” című részt az útmutató 35. oldalán.

A középső hangszóró hangereje képezi a viszonyítás alapját, ezért nem állítható.

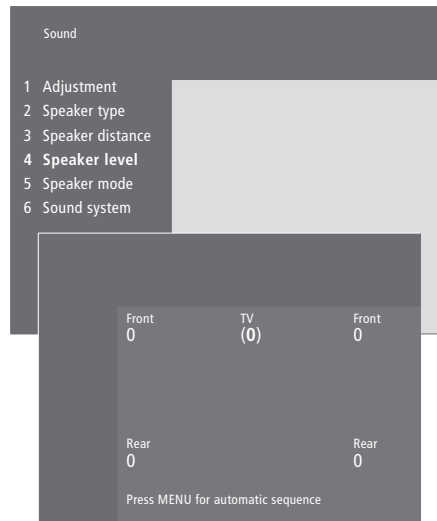

- > Nyomja meg a **MENU** gombot a főmenü megjelenítéséhez.
- > Nyomja meg a **3**-as gombot a *Setup* menü megjelenítéséhez.
- > Nyomja meg a **2**-es gombot a *Sound* menü megjelenítéséhez.
- > Nyomja meg a **4**-es gombot a *Speaker level* menü megjelenítéséhez. Kiemelődik a TV felirat, a középső hangszóró pedig elhallgat.
- > A **▲** vagy **▼** gombokkal állíthatja a hangerőt, a **◀** vagy **▶** gombokkal pedig másik hangszóróra válthat.
- > Miután a surround rendszer összes hangszórójának hangerejét beállította, nyomja meg a **GO** gombot a beállítások tárolásához, vagy...
- > ...az **EXIT** gomb megnyomásával kiléphet a menüből a módosítások tárolása nélkül.

A „Speaker level” menüről bővebben a 38. oldalon olvashat.

Alapértelmezett hangszóró-üzemmód beállítása

Két alapértelmezett hangszóró-üzemmód állítható be: az egyiket a rendszerben lévő videoforrások használatához, a másikat pedig a rendszerhez csatlakoztatott hangforrások használatához definiálhatja. Ezenkívül arra is lehetőség van, hogy más hangszóró-üzemmódot válasszon – erről az útmutató 10. oldalán olvashat.

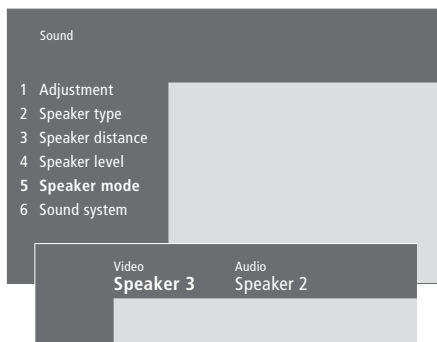

- > Nyomja meg a **MENU** gombot a főmenü megjelenítéséhez.
- > Nyomja meg a **3**-as gombot a *Setup* menü megjelenítéséhez.
- > Nyomja meg a **2**-es gombot a *Sound* menü megjelenítéséhez.
- > Nyomja meg az **5**-ös gombot a *Speaker mode* menü megjelenítéséhez.
- > Az egyes hangszóró-üzemmódok között a ▲ vagy ▼ a gombbal válthat, a *Video* és az *Audio* üzemmód között pedig a ◀ vagy ▶ gombbal lépkedhet.
- > Az alapértelmezett hangszóró-üzemmódok kiválasztása után nyomja meg a **GO** gombot a beállítások mentéséhez, vagy...
- > ...az **EXIT** gomb megnyomásával lépjen ki a menüből a beállítások mentése nélkül.

A „*Speaker mode*” menüről bővebben a 39. oldalon olvashat.

További készülékek csatlakoztatása

A BeoSystem 2-höz különböző audio- és videokészülékeket csatlakoztathat, például videomagnót, set-top boxot vagy kamkordert.

Az eszközök csatlakoztatására először a BeoSystem 2 AV bemenetét használja, ha az szabad.

A csatlakoztatás módját ellenőrizze a csatlakoztatandó készülék leírásában is.

Ne feledje el regisztrálni a csatlakoztatott eszközöket. További információ a „*További videokészülékek regisztrálása és használata*” című részben olvasható az útmutató 32. oldalán.

AV 2 bővítő

Az opcionális AV 2 bővítő egy SCART bővítő, amellyel csatlakoztathatja a nem Bang & Olufsen készülékeket (például dekódert, játékkonzolt és kamerát) a BeoSystem 2 DECODER bemenetéhez. A bővítődoboz TV feliratú csatlakozójához csatlakoztasson egy 21 tűs kábelt, a másik végét pedig kösse a BeoSystem 2 DECODER feliratú csatlakozójához. Az AV 2 bővítőn keresztül csatlakoztatott eszközöket nem lehet távirányítóval vezérelni.

Videomagnó

Használjon 21 tűs kábelt a Bang & Olufsen videomagnó csatlakoztatásához a BeoSystem 2 V.TAPE bemenetéhez. Az antennakábelt csatlakoztassa a videomagnó bemenetéhez. Az antennakábelt kösse tovább a BeoSystem 2 antennabemenetéhez.

DVD-lejátszó

A DVD-lejátszót (például Bang & Olufsen DVD 1) 21 tűs kábellel csatlakoztathatja a BeoSystem 2-höz. A kábel egyik végét kösse a DVD-lejátszó AV feliratú aljzatához, a másikat pedig a BeoSystem 2 AV aljzatához. A DVD 1 DIGITAL OUTPUT kimenetét csatlakoztassa a BeoSystem 2 SPDIF 1 aljzatához. Ha a szükséges kábelt a csomag nem tartalmazza, Bang & Olufsen képviselőjétől vásárolhat.

Játékkonzol, kamkorder stb.

Javasoljuk, hogy a gyakran használt eszközöket (játékkonzolt, kamkordert stb.) az aljzatpanelen keresztül csatlakoztassa. Az itt lévő aljzatok használatát „*A BeoSystem 2 aljzatpanelje*” című rész ismerteti a 12. oldalon.

A set-top boxot* a BeoSystem 2 V.TAPE, AV vagy DECODER bemenetéhez csatlakoztathatja. Ha minden bemenet foglalt, használhatja az aljzatpanelt is.

A dekódert csatlakoztathatja a BeoSystem 2 DECODER vagy AV bemenetéhez is.

Ne feledje el regisztrálni a csatlakoztatott eszközöket a *Connections* menüben. További információ a „További videokészülékek regisztrálása és használata” című részben olvasható az útmutató 32. oldalán.

Amennyiben set-top box modulja nagy felbontású (HD), csatlakoztatásáról és regisztrálásáról a 22. oldalon olvashat.

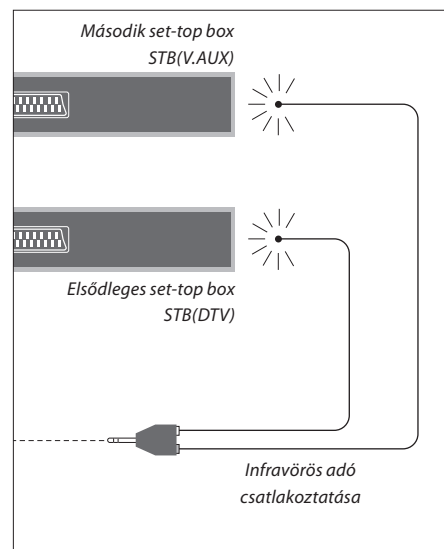
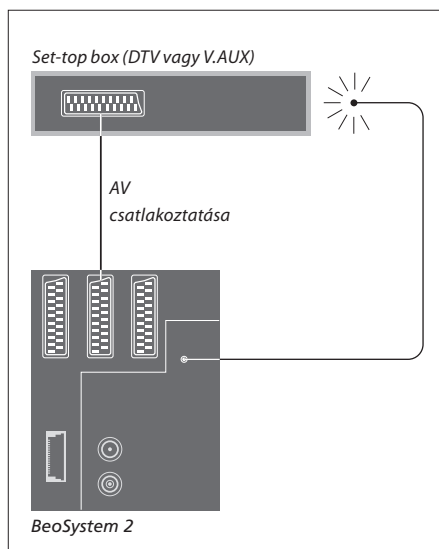

Set-top box csatlakoztatása

Húzzon ki minden érintett rendszert a konnektorból a külső készülékek csatlakoztatása előtt. 21 tús AV kábellel csatlakoztassa a set-top boxot a

BeoSystem 2-höz:

- > Csatlakoztasson egy aljzatot a set-top boxhoz.
- > Kösse a kábelt a BeoSystem 2 hátán lévő V.TAPE, AV vagy DECODER aljzathoz.
- > Az infravörös adót csatlakoztassa a BeoSystem 2 IR OUTPUT kimenetéhez.
- > Az infravörös adót rögzítse a set-top box infravörös adójához.

A set-top box távirányítójának használatához ne takarja el teljesen a rajta lévő infravörös vevőt.

Ha két set-top boxot használ...

Szüksége lesz egy IR Y adapterre (cikkszám: 6174171), ha két set-top boxot szeretne csatlakoztatni a BeoSystem 2-höz. Lépjen kapcsolatba Bang & Olufsen képviselőjével. Ha két set-top boxot kíván csatlakoztatni a BeoSystem 2-höz, kövesse az alábbi eljárást.

- > Csatlakoztassa az elsődleges és a második set-top boxot a BeoSystem 2 AV és DECODER bemenetéhez (vagy a DECODER és V.TAPE bemenetekhez, ha az AV bemenet foglalt) 21 tús AV kábellel az ábra szerint.
- > Az infravörös Y-adaptert csatlakoztassa a BeoSystem 2 IR OUTPUT kimenetéhez.
- > Csatlakoztassa az elsődleges set-top box infravörös adóját az infravörös Y-adapter krómszínű aljzatához, a másik végét pedig kösse az elsődleges set-top box infravörös vevőjéhez.
- > Csatlakoztassa a második set-top box infravörös adóját az infravörös Y-adapter aranszínű aljzatához, a másik végét pedig kösse a második set-top box infravörös vevőjéhez.
- > Regisztrálja az elsődleges set-top boxot STB (DTV) készülékként a *Connections* menüben, a másodlagos set-top boxot pedig STB (V.AUX) készülékként.

*MEGJEGYZÉS: A set-top boxokat a hozzájuk tartozó dokumentációban leírtaknak megfelelően kell telepíteni.

Alternatív set-top box csatlakoztatása

Ha a V.TAPE, AV és DECODER aljzatok mind foglaltak, és set-top boxot szeretne csatlakoztatni, a második set-top boxot csatlakoztathatja az aljzatpanelhez.

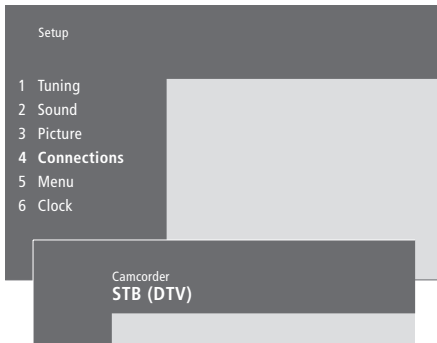

Ha set-top boxot csatlakoztat az aljzatpanelhez...

- > Nyomja meg a **MENU** gombot a főmenü megjelenítéséhez.
- > Nyomja meg a **3**-as gombot a *Setup* menü megjelenítéséhez.
- > A **▼** gomb megnyomásával vigye le a kurzort a *Connections* elemre.
- > Nyomja meg a **MENU** gombot. A *Connections* felirat helyett a *Camcorder* felirat jelenik meg.
- > Nyomja meg a **GO** gombot a *Camcorder* menü megjelenítéséhez.
- > Nyomja meg a **▲** vagy **▼** gombot a beállítások megjelenítéséhez. Válassza az **STB (DTV)** vagy az **STB (V.AUX)** lehetőséget. Ha az aljzatpanelhez kamcordert is csatlakoztatott, választhatja a *Camcorder* lehetőséget is.
- > Nyomja meg a **GO** gombot.
- > A set-top box regisztrálása után a rendszer megkéri a set-top box típusának kiválasztására a képernyőn megjelenő listából. További információ a „*További videokészülékek regisztrálása és használata*” című részben olvasható az útmutató 32. oldalán.
- > Az STB típusának kiválasztása után nyomja meg a **GO** gombot a beállítások tárolásához, vagy...
- > ...az **EXIT** gomb megnyomásával kiléphet a menüből a módosítások tárolása nélkül.



Aljzatpanel.

Az aljzatpanelen keresztül csatlakoztatott set-top box elérése...

- > Ha a set-top boxot **STB (DTV)** készülékként regisztrálta, nyomja meg a **DTV** gombot a Beo4-en.
- > Ha **STB (V.AUX)** készülékként van regisztrálva, nyomja meg a **LIST** gombot többször, amíg meg nem jelenik a **V.AUX** felirat a Beo4 kijelzőjén, majd nyomja meg a **GO** gombot.

A V.AUX felirat csak akkor jelenik meg a Beo4 kijelzőjén, ha hozzá van adva a Beo4 funkcióihoz. Ezzel kapcsolatban „A Beo4 testreszabása” című részben olvashat bővebben a 32. oldalon.

AV vagy RF dekóder csatlakoztatása

AV dekóder csatlakoztatásához kösse az antennát a BeoSystem 2-höz. Az AV dekódert csatlakoztassa a BeoSystem 2 DECODER feliratú 21 tűs aljzatához.

Ha RF dekódert szeretne csatlakoztatni, kösse a külső antennakábelt a dekóder bemenetéhez, majd kösse tovább a kábelt a BeoSystem 2 antennabemenetéhez (ez VHF/UHF feliratú). Csatlakoztassa az RF dekódert a DECODER feliratú 21 tűs aljzathoz a BeoSystem 2-n.

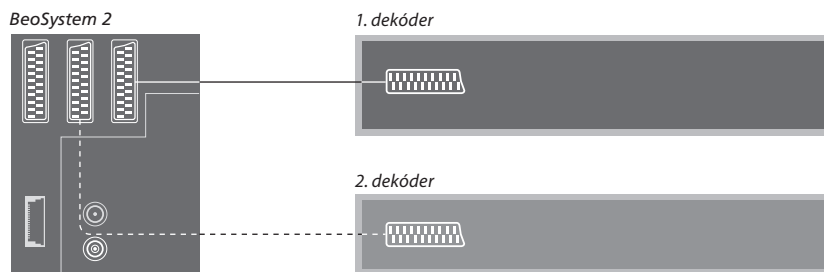

Két dekóder csatlakoztatása

Ha két dekódert szeretne csatlakoztatni a BeoSystem 2-höz, az elsődleges dekódert csatlakoztassa a DECODER, a másodikat pedig az AV feliratú aljzathoz a BeoSystem 2-n.

Ne csatlakoztasson rögzítetlen alapsávdekódert az AV aljzathoz!

Nagy felbontású (High Definition, HD) jelforrás vagy számítógép csatlakoztatása

A BeoSystem 2 rendszerhez HD-jelforrások (például set-top box vagy DVD-felvevő) is csatlakoztathatók, ezáltal digitális videoforrások használata is lehetővé válik. A rendszerhez számítógép is csatlakoztatható.

Ezek a jelforrások a BeoVision 4 rendszerhez is csatlakoztathatók.

Ne feledje el regisztrálni a csatlakoztatott eszközöket a BeoSystem 2 *Connections* menüjében. Vegye figyelembe, hogy a HD-jelforrások csatlakoztatása esetleg korlátozhatja vagy módosíthatja a BeoSystem 2 egyes funkcióit (erről részletesebben a jelen fejezet ejt szót).

A *Connections* menüről bővebben a 40. oldalon olvashat.

Csatlakoztatás

A BeoSystem 2 rendszer VGA-IN bemenete HD-jelforrás (például set-top box vagy számítógép) csatlakoztatására szolgál. A lehetséges csatlakoztatási megoldásokat az alábbi ábrák szemléltetik.

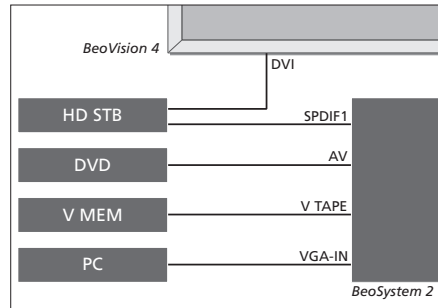

A *Connections* menüben:

- állítsa az AV beállítást DVD értékre
- a V Mem beállítást V Mem értékre
- a Decoder beállítást STB (DTV/DVI) vagy STB (AUX/DVI) értékre
- a Camera beállítást pedig PC (VGA) értékre.

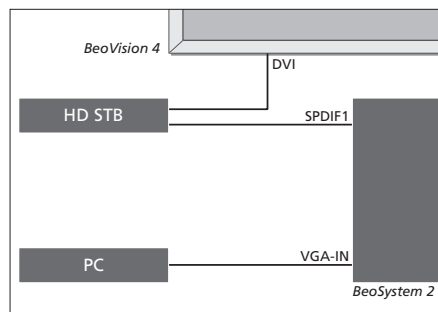

A *Connections* menüben:

- állítsa a Decoder beállítást STB (DTV/DVI) vagy STB (AUX/DVI) értékre
- a Camera beállítást pedig PC (VGA) értékre.

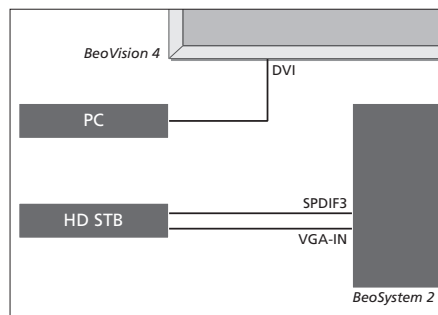

A *Connections* menüben:

- állítsa a Decoder beállítást STB (DTV/YPbr) vagy STB (AUX/YPbr) értékre
- a Camera beállítást pedig PC (DVI) értékre.

Amennyiben nagy felbontású set-top box modult vagy egyéb HD-jelforrást csatlakoztat a BeoSystem 2 rendszerhez, speciális kábelre lesz szüksége. A kábel beszerezhető a Bang & Olufsen helyi képviselőjétől.

Regisztrálás

A HD-jelforrásként működő készülékek az AV, a Decoder és a Camera aljzathoz regisztrálhatók. A Camera menüpont a Decoder elem kijelölésével, majd a Beo4 távirányító MENU gombjának megnyomásával érhető el.

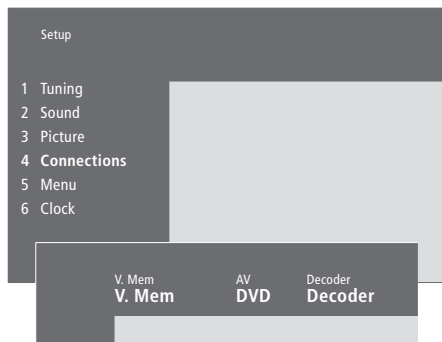

HD-jelforrás beállítása a Connections menüben:

AV

DVD (YPbr)... a BeoSystem 2 rendszer VGA-IN aljzatához csatlakoztatott DVD-lejátszó esetén.

DVD2 (YPbr)... a BeoSystem 2 rendszer VGA-IN aljzatához csatlakoztatott második DVD-lejátszó vagy videomagnó esetén.

Decoder

STB (DTV/YPbr), STB (AUX/YPbr)... a BeoSystem 2 rendszer VGA-IN aljzatához csatlakoztatott set-top box esetén.

STB (DTV/DVI), STB (AUX/DVI)... a BeoVision 4 rendszer DVI aljzatához csatlakoztatott set-top box esetén.

PC (DVI)... a BeoVision 4 DVI aljzatához csatlakoztatott számítógép esetén.

PC (VGA)... a BeoSystem 2 rendszer VGA-IN aljzatához csatlakoztatott számítógép esetén.

Camera

PC (DVI)... a BeoVision 4 rendszer DVI aljzatához csatlakoztatott számítógép esetén.

PC (VGA)... a BeoSystem 2 rendszer VGA-IN aljzatához csatlakoztatott számítógép esetén.

HD-jelforrások vagy számítógép kezelése

A HD-jelforrásokat a Beo4 távirányítóval lehet működtetni.

Ezzel a gombbal válthat át STB (DTV/DVI) vagy STB (DTV/YPbr) beállítással regisztrált set-top box eszközre

A gombot többször megnyomva jelenítse meg a V.AUX feliratot a távirányítón

Ezzel a gombbal válthat át V.AUX vagy AUX beállítással regisztrált jelforrásra, például STB (AUX/DVI) jelszabványú set-top box modulra

A LIST gombot többször megnyomva jelenítse meg a távirányítón a PC feliratot

A csatlakoztatott számítógépre a GO gombbal válthat át

A V.AUX vagy a PC felirat csak akkor jelenik meg a Beo4 távirányító kijelzőjén, ha hozzá van adva a Beo4 funkcióihoz. Erről „A Beo4 testreszabása” című részben olvashat bővebben a 32. oldalon.

Ha jelforrásként számítógépet ad meg, akkor a főmenü csak úgy jeleníthető meg a képernyőn, ha először egy másik jelforrást, például televíziót választ. Ne feledje azt sem, hogy a fényerő, a szín, a kontraszt és az árnyalatok beállítását nem a számítógépen keresztül, hanem a PICTURE menüben kell végrehajtani. További információt az útmutató 35. oldalának „Képbeállítások mentése” című része tartalmaz.

DTV

LIST

V. AUX

GO

LIST

PC

GO

Ne hagyjon állóképeket (például számítógépen tárolt képeket) hosszabb ideig a képernyőn, mert előfordulhat, hogy a kép beég a képernyőbe.

Megjegyzés: Ha a BeoSystem 2 rendszerhez HD-jelforrást csatlakoztat, egyes videofunkciók működése megváltozik:

- nem használható a képernyőn megjelenő állapotmenü, noha a menürendszer elérhető marad;
- nem jelenik meg az útmutató 20. oldalán ismertetett Set-top Box Controller menü;
- ha az útmutató 11. oldalán írtak szerint a FORMAT 2 beállítást választotta a keskenyebb képekhez, akkor a kép nem görgethető felfelé és lefelé;
- csatlakoztatott szobában lévő eszközökre nem továbbítható hang és kép a HD-jelforrásokról;
- nem rögzíthetők a HD-jelforrásokról érkező jelek, hacsak a jelforrás nem küld hagyományos felbontású (Standard Definition, SD) jelet is;
- az útmutató 14. oldalán ismertetett módszerrel nem választható ki a HD-jelforrás a P-AND-P funkcióval.

Nagy felbontású kép beállítása

A BeoSystem 2 rendszerhez csatlakoztatott HD-jelforrások használatakor szükség lehet a képbeállítások módosítására. A kép elhelyezésének, méretének és arányainak megváltoztatásához használhatja a Beo4 távirányítót.

Bekapcsolt HD-jelforrás mellett...

A LIST gombot többször megnyomva jelenítse meg a FORMAT feliratot	LIST FORMAT
Ezzel a gombbal módosíthatók a képbeállítások	9
Ezzel a gombbal mozdítható a kép felfelé vagy lefelé	▲ ▼
Ezzel a gombbal mozdítható a kép balra vagy jobbra	◀ ▶
Ez a gomb szolgál a képmagasság csökkentésére	■
Ezt a gombot megnyomva növelhető a kép magassága	■
Ez a gomb szolgál a képszélesség csökkentésére	■
Ezzel a gombbal növelhető a kép szélessége	■
A beállítások mentéséhez ezt a gombot kell megnyomni	GO
Az EXIT gomb megnyomásával kiléphet a beállítások mentése nélkül	EXIT

Hangrendszer a BeoVision 4-gyel

Ha csatlakoztat egy kompatibilis Bang & Olufsen hangrendszert a BeoSystem 2-höz, integrált audio- és videorendszerhez juthat.

Segítségével CD-t játszhat le a hangrendszeren a BeoSystem 2 hangszóróin keresztül, vagy átválthat egy TV-programra, és a hangot a hangrendszer hangszóróira küldheti.

A rendszerek elhelyezhetők együtt vagy akár külön is úgy, hogy a BeoVision 4 az egyik szobában van, a másikban pedig a hangrendszer foglal helyet a hangszórókkal.

Egyes Bang & Olufsen audiorendszereket nem lehet integrálni a BeoSystem 2-vel.

Hangrendszer csatlakoztatása

Egy Master Link kábel használatával csatlakoztassa az egyik többtűs csatlakozót a BeoSystem 2 MASTER LINK feliratú aljzatához, a másikat pedig a hangrendszer MASTER LINK aljzatához.

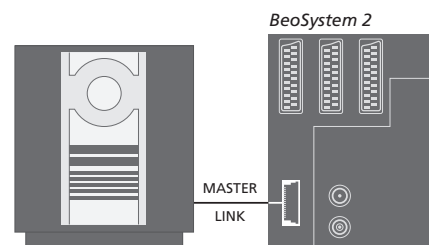

Beállítás megadása

Ha a BeoVision 4 AV rendszerben volt telepítve, szükség lehet a megfelelő beállítás megadására. A beállítás a Beo4 távirányítóval adható meg, miközben a teljes rendszer készenléti állapotba van kapcsolva.

Beállítás megadása a BeoVision 4-hez...

- > A **•** gomb nyomva tartása közben nyomja meg a **LIST** gombot.
- > Engedje el mindkét gombot.
- > Nyomja meg többször a **LIST** gombot az OPTION? felirat megjelenítéséhez a Beo4-en, majd nyomja meg a **GO** gombot.
- > Nyomja meg a **LIST** gombot többször, amíg meg nem jelenik a V.OPT felirat a Beo4-en. Ezután írja be a megfelelő számot (**0**, **1** vagy **2**).

Beállítás megadása a hangrendszerhez...

- > A **•** gomb nyomva tartása közben nyomja meg a **LIST** gombot.
- > Engedje el mindkét gombot.
- > Nyomja meg többször a **LIST** gombot az OPTION? felirat megjelenítéséhez a Beo4-en, majd nyomja meg a **GO** gombot.
- > Nyomja meg a **LIST** gombot többször, amíg meg nem jelenik az A.OPT felirat a Beo4-en. Ezután írja be a megfelelő számot (**0**, **1** vagy **2**).

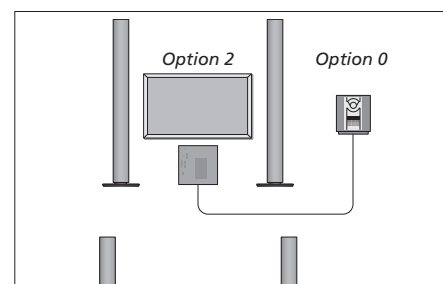

A BeoVision 4 és egy hangrendszer egy szobában is felállítható úgy, hogy minden hangszóró a BeoSystem 2-höz van csatlakoztatva.

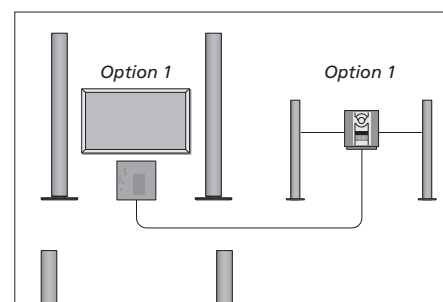

Lehetőség van a BeoVision 4 és a hangrendszer (csatlakoztatott hangszórókkal) telepítésére ugyanabban a szobában.

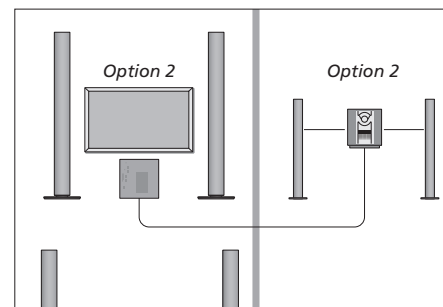

Lehetőség van a hangrendszer és a BeoVision 4 külön szobákban való telepítésére.

Integrált hang- és videorendszer használata

Ha együtt kívánja használni a hangrendszert és a BeoVision 4-et, kiválaszthatja az aktuális videó vagy hang lejátszásához megfelelő hangszórót, és a videó hangját rögzítheti is a hangrendszeren.

Videó hangjának rögzítése

Ha a BeoVision 4 hangját a Bang & Olufsen hangrendszer hangszóróin hallgatja, és a hangrendszerben van felvevő, a TV hangját rögzítheti. További információt a hangrendszer dokumentációjában talál.

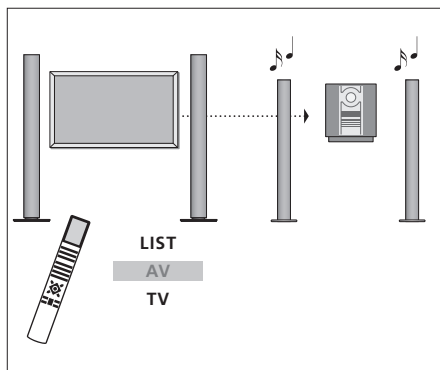

Ha a TV hangját a hangrendszer hangszóróin szeretné hallgatni a képernyő bekapcsolása nélkül, nyomja meg többször a LIST gombot, amíg a Beo4 kijelzőjén meg nem jelenik az AV* felirat, majd nyomjon meg egy forrásválasztó gombot (például TV).

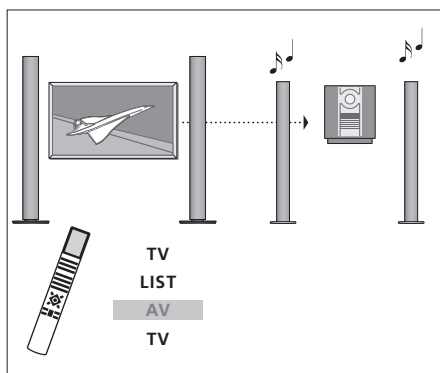

Ha a TV hangját úgy szeretné hallgatni a hangrendszeren, hogy a képernyő is be van kapcsolva, nyomja meg a TV gombot, nyomja meg többször a LIST gombot, amíg a Beo4 kijelzőjén meg nem jelenik az AV* felirat, majd nyomja meg újra a TV gombot.

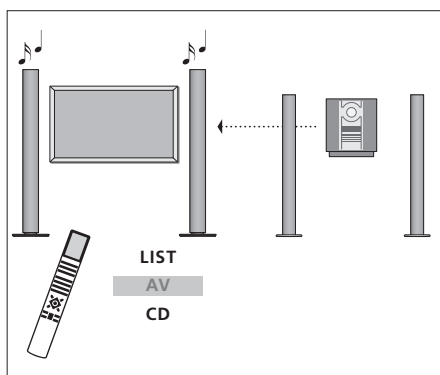

Ha a BeoSystem 2-höz csatlakoztatott hangszórókon kívánja hallgatni a hangot, nyomja meg többször a LIST gombot, amíg meg nem jelenik az AV* felirat a Beo4 kijelzőjén, majd nyomjon meg egy hangforrásválasztó gombot (például CD).

*Az AV felirat csak akkor jelenik meg a Beo4 kijelzőjén, ha hozzá van adva a Beo4 funkcióhoz. Ezzel kapcsolatban „A Beo4 testreszabása” című részben olvashat bővebben a 32. oldalon.

A BeoLink rendszer lehetővé teszi a kép és a hang továbbítását a ház más szobáiba.

Csatlakoztathatja például a BeoSystem 2-t egy másik szobában lévő videorendszerhez vagy hangszóróhoz, így a képet és a hangot továbbíthatja a szobák között.

Ha üzembe van helyezve a BeoLink rendszer, a BeoVision 4-et használhatja a központi szobában (például nappaliban) vagy a csatlakoztatott szobában, például a hálószobában.

A rendszermodulátor biztosítja a videoforrások továbbítását a csatlakoztatott szobába. Egyes esetekben szükség lehet a modulátor beállítására.

Csatlakozások

A központi szobában lévő rendszert Master Link kábellel kell csatlakoztatni a csatlakoztatott szobákhoz:

- > A Master Link kábelt csatlakoztassa a BeoSystem 2 MASTER LINK feliratú aljzatához.
- > Ha videojeleket is kíván továbbítani, csatlakoztasson egy hagyományos antennakábelt a BeoSystem 2 LINK feliratú aljzatához.
- > Vezesse át mindkét kábelt a csatlakoztatott szobáig, és kövesse a csatlakoztatandó eszközökhöz mellékelt utasításokat.

Ha a BeoSystem 2 MASTER LINK aljzatához már van csatlakoztatva hangrendszer, a Master Link kábelt ketté kell osztani, és speciális csatlakozódoboz használatával össze kell kötni a csatlakoztatott szobában lévő kábellel. Tanácsokért forduljon Bang & Olufsen képviselőjéhez.

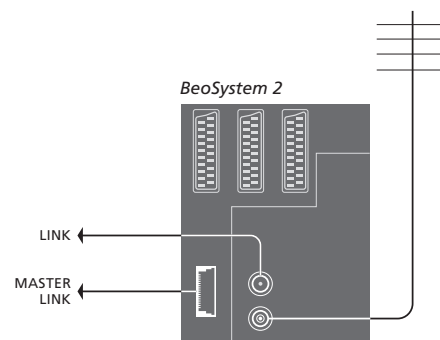

Rendszermodulátor

Ha hangrendszerrel vagy csatlakoztatott hangszóróval rendelkezik egy csatlakoztatott szobában, és használni kíván egy, a rendszerhez nem csatlakoztatható TV-t is, a rendszermodulátort *On* állásba kell kapcsolni. A gyári beállítás az *Off*.

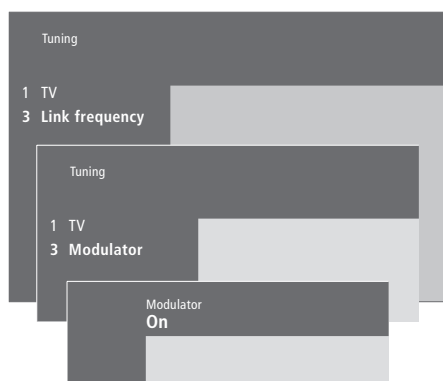

A rendszermodulátor bekapcsolása...

- > Nyomja meg a **MENU** gombot a főmenü megjelenítéséhez.
- > Nyomja meg a **3**-as gombot a *Setup* menü megjelenítéséhez. A *Tuning* felirat már ki van emelve.
- > Nyomja meg a **GO** gombot a *Tuning* menü megjelenítéséhez.
- > A **▼** gomb megnyomásával vigye le a kurzort a *Link frequency* menüre.
- > Nyomja meg a **MENU** gombot a *Modulátor* elem megjelenítéséhez.
- > Nyomja meg a **GO** gombot a *Modulátor* menü megjelenítéséhez.
- > A **▲** vagy **▼** megnyomásával állítsa az *Off* értéket *On* értékre.
- > A beállítások mentéséhez nyomja meg a **GO** gombot, vagy...
- > ...az **EXIT** gomb megnyomásával kiléphet a menüből a módosítások tárolása nélkül.

Frekvencia

Ha lakóhelyén például egy TV-csatornát ugyanazon a frekvencián sugároznak, mint amit a BeoLink rendszer használ (599 MHz), a rendszermodulátort szabad frekvenciára kell állítani. Ha módosítja a frekvenciát a központi szobában lévő rendszeren, ne feledje a csatlakoztatott szobában is ugyanarra az értékre állítani a frekvenciát.

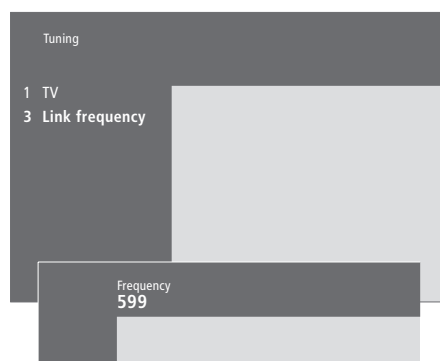

A frekvencia módosítása...

- > Nyomja meg a **MENU** gombot a főmenü megjelenítéséhez.
- > Nyomja meg a **3**-as gombot a *Setup* menü megjelenítéséhez.
- > Nyomja meg a **GO** gombot a *Tuning* menü megjelenítéséhez.
- > Nyomja meg a **2**-es gombot a *Link frequency* menü megjelenítéséhez.
- > A **▲** vagy **▼** gomb megnyomásával keressen egy szabad frekvenciát. A Beo4 számgombjaival közvetlenül is beírhatja a megfelelő frekvenciát.
- > A beállítások mentéséhez nyomja meg a **GO** gombot, vagy...
- > ...az **EXIT** gomb megnyomásával kiléphet a menüből a módosítások tárolása nélkül.

Ha otthonában BeoLink hálózattal rendelkezik, és elhelyez egy BeoVision 4 készüléket egy csatlakoztatott szobában, a BeoVision 4-en keresztül kezelheti a központi szobában lévő csatlakoztatott rendszereket.

Ha BeoVision 4-et csatlakoztat a csatlakoztatott szobában történő használatra, kövesse az alábbi eljárást:

- 1 Csatlakoztassa a BeoSystem 2-t a konnektorhoz.
- 2 A Beo4 távirányítóval programozza a BeoSystem 2-t az *Option 6** beállításra.
- 3 Húzza ki a BeoSystem 2-t a konnektorból.
- 4 Csatlakoztassa a kábeleket.
- 5 Csatlakoztassa a BeoSystem 2-t a konnektorhoz.

Beállítás megadása

Hogy a teljes rendszer megfelelően működjön, fontos, hogy a csatlakoztatott szobában lévő BeoSystem 2 a megfelelő beállításra legyen állítva, mielőtt csatlakoztatná a központi szobában lévő rendszerhez.

- > A **•** gomb nyomva tartása közben nyomja meg a **LIST** gombot.
- > Engedje el mindkét gombot.
- > Nyomja meg többször a **LIST** gombot az **OPTION?** felirat megjelenítéséhez a Beo4-en, majd nyomja meg a **GO** gombot.
- > Nyomja meg többször a **LIST** gombot a **V.OPT** felirat megjelenítéséhez a Beo4-en, majd nyomja meg a **6-os*** gombot.

A csatlakoztatott szoba csatlakozásai

A csatlakoztatott szobában lévő BeoSystem 2-t két különböző kábellel kell csatlakoztatni a központi szobában lévő rendszerhez:

- BeoLink csatlakoztatása (Master Link kábellel és csatlakozódobozzal).
- Antenna csatlakoztatása (hagyományos antennakábellel).

BeoLink csatlakoztatása

A központi szobában: A Master Link kábelt csatlakoztassa a központi rendszer MASTER LINK feliratú aljzatához. Húzza a kábelt a csatlakozódobozhoz, és vágja le a megfelelő méretűre.

A csatlakoztatott szobában: Csatlakoztassa a Master Link kábelt a BeoSystem 2 MASTER LINK feliratú aljzatához. Vezesse a kábelt a csatlakozódobozhoz, és vágja le a megfelelő méretűre.

A csatlakozódobozban: Illessze egymáshoz a kábeleket a dobozhoz/kábelhez járó útmutató szerint. Ez az útmutató bemutatja a dobozzal használható összes lehetőséget és a kábelek illesztésének módját.

Antenna csatlakoztatása

Egy hagyományos TV antennakábel (koaxiális kábel) egyik végét csatlakoztassa a központi rendszer LINK feliratú aljzatához, másik végét pedig a BeoSystem 2 antennabemenetéhez.

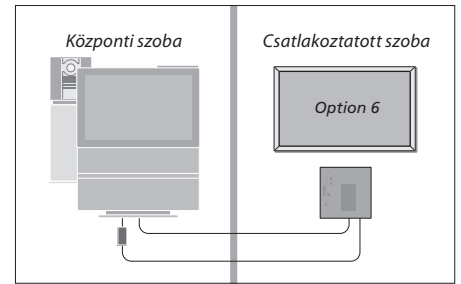

**Ha a BeoVision 4-et olyan csatlakoztatott szobában kívánja használni, ahol már csatlakoztatva vannak más eszközök (például hangszóró), a BeoSystem 2-t az 5-ös „Option” beállításra kell állítani.*

A készülék használata a csatlakoztatott szobában

A csatlakoztatott szobában minden csatlakoztatott rendszert működtethet a Beo4 távirányítóval.

Csak az egyik szobában meglévő források használata...

Nyomja meg a használni kívánt forrás gombját

RADIO
A MEM
DTV

Kezelje a forrást a szokásos módon

A központi szobában lévő forrás használata, ha a forrástípus mindkét szobában megvan...

Nyomja meg többször a LINK* felirat megjelenítéséhez a Beo4-en

LIST
LINK

Nyomja meg a használni kívánt forrás gombját

TV

Kezelje a forrást a szokásos módon

Csatlakoztatott szobában lévő forrás használata, ha a forrástípus mindkét szobában megvan...

Nyomja meg a használni kívánt forrás gombját

TV

Kezelje a forrást a szokásos módon

Sztereó hang hallgatása a csatlakoztatott szobában...

A központi szoba videoforrásairól (például set-top box) a hang többnyire monóban érkezik a csatlakoztatott szobába. Lehetőség van azonban a sztereó hang beállítására:

- > Nyomja meg például a **DTV** gombot a központi szobában lévő rendszerhez kapcsolt set-top box bekapcsolásához.
- > Nyomja meg többször a **LIST** gombot az AV* felirat megjelenítéséhez a Beo4-en.
- > Nyomja meg ismét a **DTV** gombot a sztereó hang megszólaltatásához.

FONTOS! Ha ezt a funkciót használja, a központi szoba további forrásait más csatlakoztatott szobákba nem lehet továbbítani.

Az időzített lejátszás és időzített készenléti állapot csatlakoztatott szobában lévő BeoVision 4 készüléken is beállítható. A beállítást a központi szobában lévő rendszeren kell beprogramozni, a BeoVision 4-en pedig aktiválni kell az időzítő funkciót. További információt „A BeoVision 4 automatikus elindítása és leállítása” című részben olvashat az útmutató 18. oldalán.

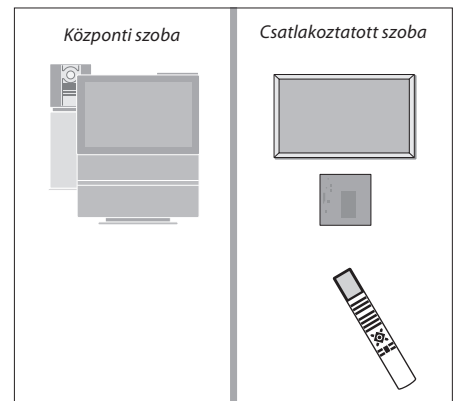

*A LINK vagy AV felirat csak akkor jelenik meg a Beo4 kijelzőjén, ha hozzá van adva a Beo4 funkcióihoz. Ezzel kapcsolatban „A Beo4 testreszabása” című részben olvashat bővebben a 32. oldalon.

A Beo4 testreszabása

A Beo4 gombjaival közvetlenül vezérelhet számos TV-funkciót, a Beo4 kijelzőjén keresztül pedig további funkciókat is elérhet.

Ha a Beo4 kijelzőjén forrás látható (például TV vagy RADIO), a LIST gomb megnyomásával extra funkciókat hívhat elő, amelyek az adott forrás kezelésére használhatók, mintha csak további gombok jelennének meg a távirányítón. A BeoSystem 2-höz csatlakoztatott extra készülékek bekapcsolására is lehetőség van.

A Beo4 tartalmazza az összes extra Bang & Olufsen hang- és videofunkciót, de csak azok fognak működni, amelyeket a BeoVision 4 támogat.

Megadhatja, hogy a Beo4 kijelzőjén mely funkciók és milyen sorrendben jelenjenek meg.

A Beo4 beállítása

Ha már rendelkezik Beo4 távirányítóval, beállíthatja azt a BeoVision 4-gyel való használathoz.

Nyomja meg és tartsa lenyomva a készenlét gombot

Nyomja meg a Beo4 beállítási üzemmódjának eléréséhez

Engedje el mindkét gombot. A kijelzőn megjelenik az ADD? felirat

Nyomja meg többször a CONFIG? felirat megjelenítéséhez a Beo4-en

Nyomja meg a konfiguráció kiválasztásához

Nyomja meg többször a VIDEO? felirat megjelenítéséhez a Beo4-en

Nyomja meg a videokonfiguráció eléréséhez

Nyomja meg többször a VIDEO1 felirat megjelenítéséhez a Beo4-en*

Nyomja meg a konfiguráció tárolásához

Megjelenik a STORED felirat, amely jelzi, hogy a konfiguráció mentése megtörtént. Ekkor automatikusan kilép a Beo4 beállítási funkciójából

**Ha a videokonfiguráció nem tartalmazza a VIDEO1 lehetőséget, válassza helyette az AVANT elemet.*

Extra „gomb” hozzáadása

Ha új funkciót ad a Beo4 listájához, a hozzá tartozó új „gombot” a Beo4 kijelzőjén hívhatja elő.

Nyomja meg és tartsa lenyomva a készenlét gombot

Nyomja meg a Beo4 beállítási üzemmódjának eléréséhez

Engedje el mindkét gombot. A kijelzőn megjelenik az ADD? felirat

Nyomja meg a hozzáadható „gombok” listájának megjelenítéséhez. Az első „gomb” villogva megjelenik a kijelzőn

Nyomja meg az extra „gombok” listájában való lépegetéshez

Nyomja meg a „gomb” hozzáadásához és elhelyezéséhez jelenlegi helyén, vagy...

...nyomja meg a „gomb” egy adott helyre való helyezéséhez

Megjelenik az ADDED felirat, amely jelzi, hogy a „gomb” hozzáadása sikerült. Ekkor automatikusan kilép a Beo4 beállítási funkciójából

LIST

ADD?

LIST

CONFIG?

GO

LIST

VIDEO?

GO

LIST

VIDEO1

GO

STORED

LIST

ADD?

GO

▲

▼

GO

1 – 9

ADDED

Az extra „gombok” áthelyezése

Megadhatja, hogy az extra „gombok” milyen sorrendben jelenjenek meg a LIST gomb megnyomásakor.

Nyomja meg és tartsa lenyomva a készenlét gombot •

Nyomja meg a Beo4 beállítási üzemmódjának eléréséhez **LIST**

Engedje el mindkét gombot. A kijelzőn megjelenik az ADD? felirat **ADD?**

Nyomja meg többször a MOVE? felirat megjelenítéséhez a Beo4-en **LIST**
MOVE?

Nyomja meg az extra „gombok” listájának megjelenítéséhez. A kijelzőn megjelenik az első „gomb” **GO**

Nyomja meg az extra „gombok” listájában való lépegetéshez ▲
▼

Nyomja meg a megjelenített „gombnak” a lista első helyére helyezéséhez, vagy... **GO**

...nyomja meg a „gomb” egy adott helyre való helyezéséhez **1 – 9**

Megjelenik a MOVED felirat, amely jelzi, hogy a „gomb” áthelyezése sikerült. Ekkor automatikusan kilép a Beo4 beállítási funkciójából **MOVED**

Extra „gomb” eltávolítása

A LIST gomb megnyomásakor megjelenő extra „gombok” közül bármelyiket eltávolíthatja.

Nyomja meg és tartsa lenyomva a készenlét gombot •

Nyomja meg a Beo4 beállítási üzemmódjának eléréséhez **LIST**

Engedje el mindkét gombot. A kijelzőn megjelenik az ADD? felirat **ADD?**

Nyomja meg többször a REMOVE? felirat megjelenítéséhez a Beo4-en **LIST**
REMOVE?

Nyomja meg az extra „gombok” listájának megjelenítéséhez. A kijelzőn megjelenik az első „gomb” **GO**

Nyomja meg az extra „gombok” listájában való lépegetéshez ▲
▼

Nyomja meg a kijelzőn látható „gomb” eltávolításához **GO**

Megjelenik a REMOVED felirat, amely jelzi, hogy a „gomb” eltávolítása sikerült. Ekkor automatikusan kilép a Beo4 beállítási funkciójából **REMOVED**

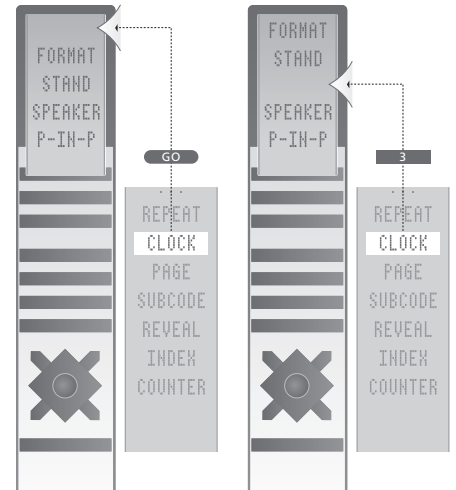

Extra „gomb” hozzáadása a Beo4-hez a lista tetejére vagy adott helyére.

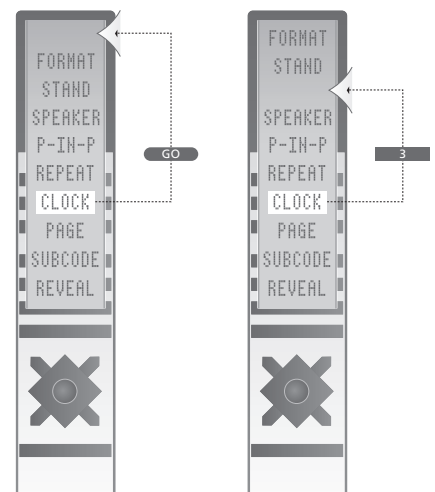

Extra „gombok” áthelyezése a lista tetejére vagy adott helyére.

Képernyőn megjelenő menük

Ez a fejezet bemutatja a menürendszer felépítését, hogy könnyen megtalálja a keresett elemeket a rendszer képernyőn megjelenő menüjében.

Részletes információkat olvashat az egyes menükről is, amelyek számos beállítási lehetőséget nyújtanak.

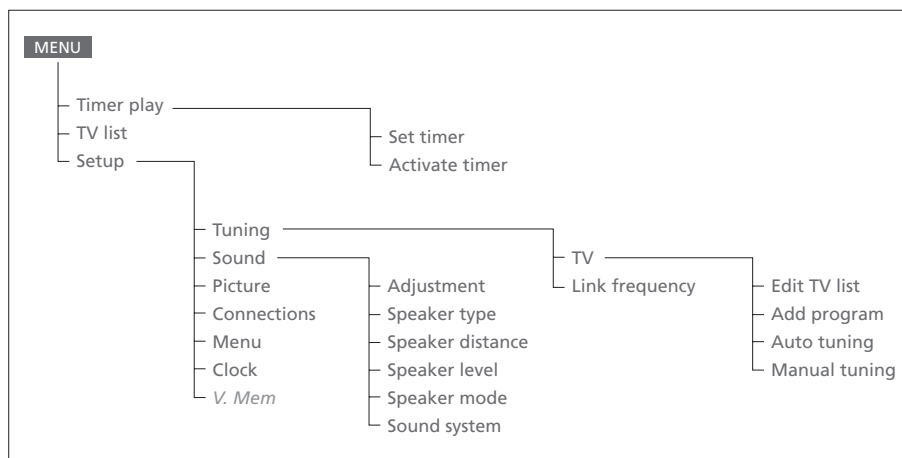

A kibővített képernyőmenü. A szürkével megjelenő menüelemek csak akkor jelennek meg, ha az adott rendszer támogatja őket. A főmenü megjelenítéséhez nyomja meg a Beo4 MENU gombját.

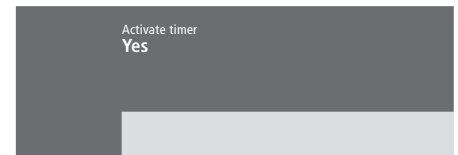
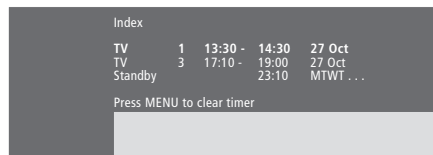
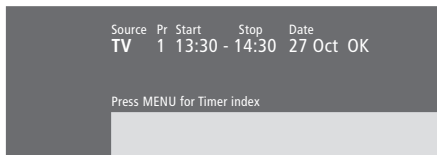

A Set timer menü...

Source

A Source beállítással adhatja meg, hogy egy adott forrást vagy a teljes rendszert kívánja-e ki- vagy bekapcsolni. A beállítási lehetőségek*:

TV

A TV bekapcsolása.

V.Mem

Videorögzítő eszköz bekapcsolása.

CD

CD-lejátszó bekapcsolása.

A.Mem

Hangrögzítő eszköz bekapcsolása.

Radio

Rádió bekapcsolása.

N.Music, N.Radio

A számítógépen tárolt vagy internetes rádióállomásokról érkező zene lejátszása (BeoLink PC dobozzal csatlakoztatott számítógépek esetén).

Standby

A BeoVision 4 kikapcsolása. Ha a BeoSystem 2-höz más kompatibilis video- vagy hangrendszerek vannak csatlakoztatva, azok is ki lesznek kapcsolva még akkor is, ha lejátszásra programozta be őket.

Pr (Programszám)

Válassza ki a kívánt programszámot.

Start és Stop (Indítási és leállítási idők)

Adja meg, mikor kívánja a lejátszást elindítani és leállítani a rendszeren. Ha forrásként a Standby beállítást választotta, akkor csak a leállítás idejét kell megadnia.

Date vagy Days

Itt adhatja meg, hogy melyik dátumon kezdjen el lejátszani vagy kapcsoljon ki a rendszer.

OK

Ha a kijelzőn az OK felirat látható, nyomja meg a GO gombot az időzítési beállítások tárolásához.

A Timer index menü...

A Timer index menüvel tekintheti meg a beállított időzítőket.

- > A kiemelt időzítőt a GO gombra kattintva szerkesztheti.
- > A kiemelt időzítőt a MENU gombra kattintva törölheti.

Az Activate Timer menü...

- > A Yes beállítással bekapcsolhatja, a No beállítással pedig kikapcsolhatja az időzítőket.

*Ha a Radio beállítás elérhető, megjelenik a CD és A.Mem beállítás is attól függetlenül, hogy a rendszerben vannak-e ilyen készülékek.



Az Edit TV list menü...

Amikor a TV-lista megjelenik a képernyőn, több lehetőség közül választhat:

- TV-csatornák áthelyezése a TV-listában való megjelenésük sorrendjének megváltoztatásához.
- Felesleges TV-csatornák törlése.
- TV-csatornák elnevezése és átnevezése.

További információk „A beprogramozott TV-csatornák szerkesztése” című részben olvashatók az útmutató 28. oldalán.

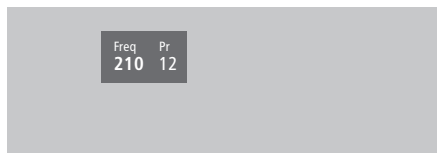

Az Add Program menü...

Freq (frekvencia)

A frekvenciát mutatja az *Add program* eljárás, azaz a csatorna hozzáadása közben.

Pr (programszám)

A csatornaszámot mutatja az *Add program* eljárás, azaz a csatorna hozzáadása közben.

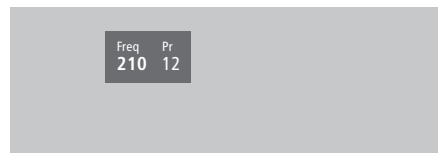

Az Auto tuning menü...

Freq (frekvencia)

A frekvenciát mutatja az *Auto tuning* eljárás, azaz az automatikus hangolás közben.

Pr (programszám)

A programszámot mutatja az *Auto tuning* eljárás, azaz az automatikus hangolás közben.

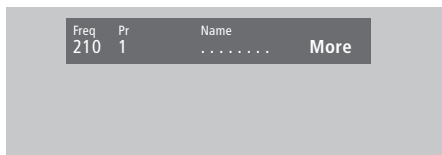

Az első TV manual tuning menü...

Freq (frekvencia)

A keresés az első olyan csatornán megáll, amely elfogadható jelet ad. Ha ismeri egy csatorna pontos frekvenciáját, a Beo4 számgombjaival közvetlenül is beírhatja.

(System)

Ha a menüben megjelenik a System elem, a hangolás előtt győződjön meg arról, hogy a megfelelő műsorszóró rendszer jelenik meg.

Pr (programszám)

Adja meg a csatornához rendelni kívánt programszámot (1–99).

Name

A csatornának adott név fog megjelenni a TV csatornalistájában. A név legfeljebb nyolc karakterből állhat (A–Z betűk, számok és pont). További információkért olvassa el a „Behangolt csatornák elnevezése” című részt az útmutató 30. oldalán.

More

Ha további információkat kell megadni, lépjen a More elemre, és nyomja meg a GO gombot. Ekkor megjelenik egy újabb manuális beállítási menü.

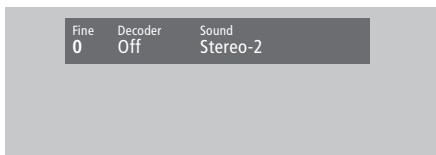

A második TV manual tuning menü...

Fine (finomhangolás)

A TV automatikusan a lehető legjobb képre hangolódik, de a szomszédos csatornák néha kicsit elhomályosíthatják a képet. Ilyenkor finomhangolásra lehet szükség. A finomhangolás +8 és -8 között állítható.

Decoder

Ha csak egy dekóder van csatlakoztatva, az On vagy az Off beállítások közül választhat. Ha két dekóder van csatlakoztatva a BeoSystem 2-höz, a Dec1, Dec2 és Off beállítások közül választhat.

Sound (monó/sztereó/nyelv)

A TV-csatornához többféle hang is elérhető lehet, például sztereó, monó vagy más nyelvű.

A hang és nyelv ugyan tárolva van, de egy adott TV-csatorna nézése közben válthat a különböző lehetőségek között. A különféle hangokkal kapcsolatban a „Hangtípus vagy nyelv módosítása” című részben olvashat az útmutató 9. oldalán.

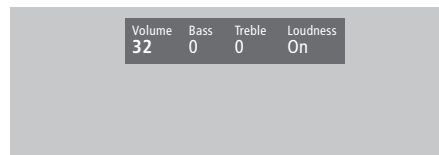

Az Adjustment menü...

Volume

A hangerő kettes lépésekben állítható 00 és 72 között.

Bass

A basszus hangszín egyes lépésekben állítható +6 és -6 között. A 0 a semleges beállítás.

Treble

A magas hangszín egyes lépésekben állítható +6 és -6 között. A 0 a semleges beállítás.

Loudness

A hangosság beállítása On vagy Off lehet. A hangosság funkció célja az emberi fül magas és alacsony hangokra való érzéketlenségének ellensúlyozása. Alacsony hangerőnél felhangosítja az alacsony és magas frekvenciákat, hogy a zene dinamikusabb legyen.

Subwoofer (csak akkor érhető el, ha BeoLab 2 mélynyomót csatlakoztatott a BeoSystem 2-höz). Egyes lépésekben állítható +9 és -9 között. A 0 a semleges beállítás.

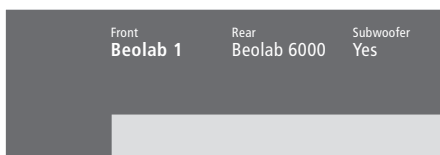

A Speaker type menü...

Front

Válassza ki a csatlakoztatott hangszórókat. Ha nincs hangszóró csatlakoztatva, válassza a *None* lehetőséget.

Rear

Válassza ki a csatlakoztatott hangszórókat. Ha nincs hangszóró csatlakoztatva, válassza a *None* lehetőséget.

Subwoofer

Adja meg, hogy csatlakoztatott-e BeoLab 2 mélynyomót. A *Yes* és *No* lehetőségek közül választhat.

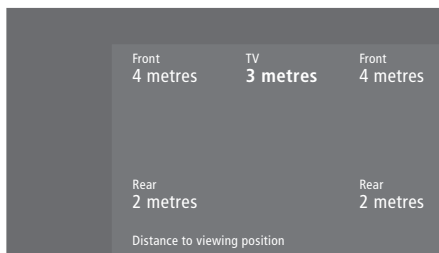

A Speaker distance menü...

Front

Adja meg, hogy légvonalban körülbelül hány méterre vannak az egyes hangszórók szokásos TV-nézési helyétől.

Rear

Adja meg, hogy légvonalban körülbelül hány méterre vannak az egyes hangszórók szokásos TV-nézési helyétől.

TV

Adja meg, hogy légvonalban körülbelül hány méter van a BeoVision 4 és szokásos TV-nézési helye között.

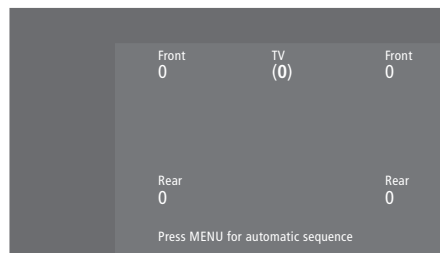

A Speaker level menü...

Front

Itt adhatja meg a bal és jobb első hangszóró hangerejét.

Rear

Itt adhatja meg a bal és jobb hátsó hangszóró hangerejét.

- a két hangszekvencia-beállítás

Manual (alapértelmezett beállítás)

Ha manuális szekvenciát ad meg, a hang a menüben kijelölt hangszórót követi. A hang ezután ennek megfelelően állítható be.

Automatikus

Ha az automatikus szekvenciát választja, a hang automatikusan eltolódik a külső hangszórók között 2–3 másodpercenként. A hangszórók hangerejének beállításához elsőként állítsa a kurzort arra a hangszóróra, amelyet be kíván állítani.

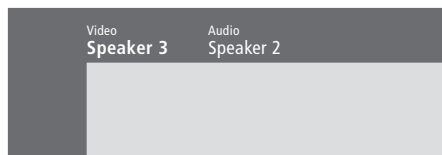

A Speaker mode menü...

Video

Lehetőség van programozott hangszóró-üzemmódot beállítani a videoforrásokhoz. A beállítási lehetőségek:

Speaker 3... A középső, a két első hangszóró és a BeoLab 2 mélynyomó aktív.

Speaker 5... Térhatású hang minden hangszóróból, beleértve a BeoLab 2 mélynyomót is. A Surround Sound kódolást használó csatornákhöz.

Audio

Programozott hangszóró-üzemmód a csatlakoztatott hangforrásokhoz is beállítható. A beállítási lehetőségek:

Speaker 2... Sztereo hang szól a két első hangszóróból. A BeoLab 2 mélynyomó aktív.

Speaker 4... Térhatású sztereo hang szól a két első és a két hátsó hangszóróból. A BeoLab 2 mélynyomó aktív.

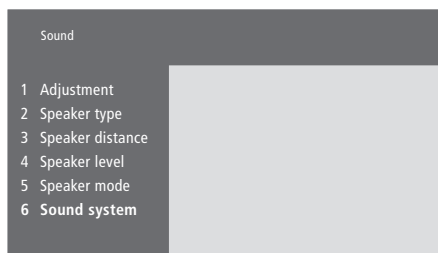

A Sound system menü...

A menüben a következő hangrendszerek jelenhetnek meg: DOLBY 3 STEREO, DOLBY PRO LOGIC, DOLBY DIGITAL, DOLBY D + PRO LOGIC, DTS DIGITAL SURROUND, MONO/STEREO.

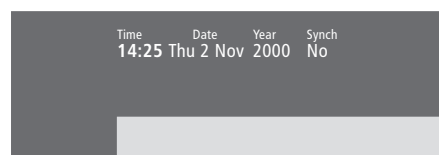

A Clock menü...

Time

Az időt mutatja. Az aktuális időt a Beo4 számgombjaival adhatja meg.

Date

A napot és dátumot mutatja.

Year

Az évet mutatja.

Synch

A beépített óra teletexthez való állítására szolgál.

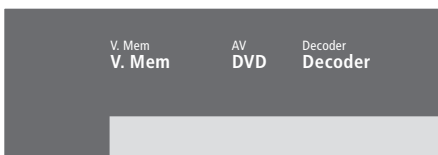

A Connections menü...

V.Mem

V.Mem... Bang & Olufsen videomagnóhoz

DVD... DVD-lejátszóhoz

STB (DTV), STB (V.AUX)... set-top boxhoz*

None... ha semmi nincs csatlakoztatva

AV

DVD... DVD-lejátszóhoz

DVD (YPbr)... a BeoSystem 2 rendszer VGA-IN aljzatához csatlakoztatott DVD-lejátszó esetén

STB (DTV), STB (V.AUX)... set-top boxhoz*

V.AUX... más készülékekhez

Non B&O V.TP2... nem Bang & Olufsen videomagnóhoz

DVD2... második DVD-lejátszó vagy videomagnó esetén

DVD2 (YPbr)... a BeoSystem 2 rendszer VGA-IN aljzatához csatlakoztatott második DVD-lejátszó vagy videomagnó esetén

S-VHS V.TP2... Super-VHS videomagnóhoz

Decoder(2)... második dekóderhez. Az első dekódert csatlakoztassa a DECODER aljzathoz

None... ha semmi nincs csatlakoztatva

Decoder

Decoder(1)... elsődleges dekóderhez vagy bővítődobozhoz

STB (DTV), STB (V.AUX)... set-top boxhoz*

STB (DTV/YPbr), STB (AUX/YPbr)... a BeoSystem 2* rendszer VGA-IN aljzatához csatlakoztatott set-top box esetén

STB (DTV/DVI), STB (AUX/DVI)... a BeoVision 4* rendszer DVI aljzatához csatlakoztatott set-top box esetén

PC (DVI)... a BeoVision 4 rendszer DVI aljzatához csatlakoztatott számítógép esetén

PC (VGA)... a BeoSystem 2 rendszer VGA-IN aljzatához csatlakoztatott számítógép esetén

V.AUX... más nem Bang & Olufsen készülékekhez

Non B&O V.TP2... nem Bang & Olufsen videomagnóhoz

None... ha semmi nincs csatlakoztatva

**MEGJEGYZÉS: A (DTV) lehetőséget elsődleges, a (V.AUX) vagy (AUX) lehetőséget pedig másodlagos set-top boxhoz válassza*

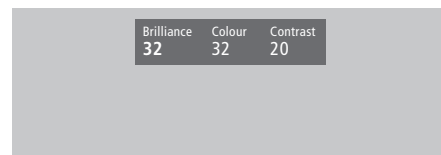

A Picture menü...

Brilliance

A kép fényereje kettes lépésekben állítható 00 és 62 között. A 32 a semleges beállítás.

Colour

A színek élénksége kettes lépésekben állítható 00 és 62 között. A 32 a semleges beállítás.

Contrast

A kontraszt egyes lépésekben állítható 00 és 62 között. A 44 a semleges beállítás.

Az NTSC jelet használó videoforrásokhoz egy negyedik beállítás (Tint: árnyalat) is elérhető lesz.

Beo4 távirányító

- Beo4 beállítása, 32
- Beo4 használata, *Útmutató, 4. oldal*
- BeoVision 4 és a Beo4 bemutatása, *Útmutató, 4. oldal*
- Elemek cseréje a Beo4-ben, 8
- Extra gombok áthelyezése, 33
- Gomb eltávolítása a Beo4 listájáról, 33
- Gomb hozzáadása a Beo4 listájához, 32
- További videokészülékek vezérlése a Beo4-gyel, *Útmutató, 34. oldal*

BeoLink

- BeoVision 4 csatlakoztatott szobában – csatlakoztatás, 30
- BeoVision 4 csatlakoztatott szobában – használat, 31
- Hálózati csatlakozások, 28
- Hálózati csatlakozó – Master Link, 28
- Hálózati frekvencia, 29
- Hang és kép továbbítása, 28
- Rendszermodulátor, 29

Csatlakozások

- Aljzatpanelek, 9–12
- Antenna és áram csatlakoztatása, 7
- BeoSystem 2 aljzatpanelje, 12
- Connections menü, 40
- Dekóder – AV vagy RF dekáder, 21
- Dekóder – Két dekáder, 21
- Fejhallgató, 12
- Hálózati csatlakozások, 28
- Hangrendszer, – csatlakoztatás a BeoSystem 2-höz, 26
- Hangszórók csatlakoztatása, 14
- Képernyő csatlakoztatása a BeoSystem 2-höz, 7
- Set-top box – Alternatív set-top box csatlakoztatása, 20
- Set-top box – AV csatlakozás, 19
- Set-top box – Infravörös adó, 19
- További videokészülékek, 18
- DVD-lejátszó, AV 2 bővítő, videomagnó, videojáték, kamkorder stb.
- További videokészülékek regisztrálása és használata, *Útmutató 32. oldal*

Csatlakozó panelek

- AV és antenna csatlakozópanelje, 9
- BeoSystem 2 aljzatpanelje, 12
- Hangszóró és digitális bemenet csatlakozópanelje, 10
- Plazmaképernyő csatlakozópanelje, 11
- További aljzatok, 10
- További készülékek csatlakoztatása, 18

Dekóder

- Aljzatpanelek, 9–12
- AV vagy RF dekáder csatlakoztatása, 21
- Két dekáder csatlakoztatása, 21

Elhelyezés

- BeoVision 4 elhelyezése, 4
- Külső hangszórók elhelyezése, 13

Fejhallgató

- BeoSystem 2 aljzatpanelje, 12

Feliratok

- Feliratok aktiválása a teletextből, *Útmutató, 13. oldal*

Formátum

- Képfórmátum választása, *Útmutató, 11. oldal*

Hang

- Adjustment menü, 37
- Aktív hangrendszer nevének megjelenítése, *Útmutató, 37. oldal*
- Alapértelmezett hangszóró-üzemmód beállítása, 17
- Hang beállítása és elnémítása, *Útmutató, 9. oldal*
- Hangerő, a mély és magas hangok, illetve a hangosság állítása, *Útmutató, 36. oldal*
- Hangerő kalibrálása, 16
- Hangszórók kiválasztása a mozi hangjához, *Útmutató, 10. oldal*
- Hangszórókombináció kiválasztása, *Útmutató, 10. oldal*
- Hangtípus vagy nyelv módosítása, *Útmutató, 9. oldal*

Hangolás

Add Program menü, 36
 Auto tuning menü, 36
 Behangolt csatornák állítása, *Útmutató, 28. oldal*
 Behangolt csatornák áthelyezése, *Útmutató, 29. oldal*
 Behangolt csatornák elnevezése, *Útmutató, 30. oldal*
 Behangolt csatornák törlése, *Útmutató, 31. oldal*
 Elérhető csatornák keresése, *Útmutató, 26. oldal*
 Első TV manual tuning menü, 37
 Második TV manual tuning menü, 37
 Új csatornák hozzáadása, *Útmutató, 27. oldal*

Hangszórók

Alapértelmezett hangszóró-üzemmód beállítása, 17
 Hangerő kalibrálása, 16
 Hangszórók csatlakoztatása, 14
 Hangszórók kiválasztása a mozi hangjához, *Útmutató, 10. oldal*
 Hangszórók távolságának beállítása, 15
 Külső hangszórók elhelyezése, 13
 Speaker distance menü, 38
 Speaker level menü, 38
 Speaker mode menü, 39
 Speaker type menü, 38

Házimozi

Hangszórók kiválasztása a mozi hangjához, *Útmutató, 10. oldal*
 Képernyő kitöltése a képpel, *Útmutató, 11. oldal*

Időzítő

Activate Timer menü, 35
 Beépített óra beállítása, *Útmutató, 38. oldal*
 BeoSystem 2 automatikus indítása és leállítása, *Útmutató, 18. oldal*
 Időzített lejátszás funkció aktiválása, *Útmutató, 19. oldal*
 Időzített lejátszás teletexten keresztül, *Útmutató, 19. oldal*
 Időzítő megtekintése, szerkesztése vagy törlése, *Útmutató, 19. oldal*
 Set Timer menü, 35

Infravörös vevő

Beo4 felkészítése használatra – Infravörös vevő csatlakoztatása, 6

Kamkorder

Kamkorder csatlakoztatása, 12
 Kamkorderes felvételek megtekintése a BeoVision 4-en, 12
 Másolás kamkorderről, 12

Kapcsolat

Bang & Olufsen elérhetősége, *Útmutató, 42. oldal*

Karbantartás

BeoVision 4, 8
 Elemek cseréje a Beo4-ben, 8

Kép

Fényerő, szín és kontraszt állítása, *Útmutató, 35. oldal*
 Kép a képen, *Útmutató, 14. oldal*
 Képernyő kitöltése a képpel, *Útmutató, 11. oldal*
 Picture menü, 40

Kijelzők és menük

Képernyőn megjelenő kijelző, *Útmutató, 5. oldal*
 Képernyőn megjelenő menük, 34–40
 Megjelenített információk és menük, *Útmutató, 5. oldal*

Master Link

BeoVision 4 csatlakoztatott szobában, 30
 Hang és kép továbbítása a BeoLink hálózaton, 28
 Hangrendszer csatlakoztatása és használata, 26

Nagy felbontású (High Definition, HD) készülékek

HD-jelforrás csatlakoztatása, 23
 HD-jelforrás regisztrálása, 23
 HD-jelforrás vezérlése, 23

Nyelv

Hangtípus vagy nyelv módosítása, *Útmutató, 9. oldal*

Óra

Beépített óra beállítása, *Útmutató, 38. oldal*
 Clock menü, 39

PIN-kód

Elfelejtett PIN-kód, *Útmutató, 23. oldal*
 PIN-kód használata, *Útmutató, 23. oldal*
 PIN-kód módosítása vagy törlése, *Útmutató, 22. oldal*
 PIN-kód rendszer aktiválása, *Útmutató, 22. oldal*

Plazmaképernyő

Aljzatok, 9
 Karbantartás, 8
 Képernyő csatlakoztatása a BeoSystem 2-höz, 7
 Képernyő kezelése, 4

Set-top box

Alternatív set-top box csatlakoztatása, 20
 Set-top box – AV csatlakozás, 19
 Set-top Box Controller menü, *Útmutató, 21. oldal*
 Set-top box használata, *Útmutató, 20. oldal*
 Set-top box – Infravörös adó, 19

Surround hang

Hangszóró beállítása – surround hang, 13–17
 Hangszóró és digitális bemenet csatlakozópanelje, 10
 Hangszórók kiválasztása a mozi hangjához, *Útmutató, 10. oldal*

Számítógép

Számítógép csatlakoztatása, 23
 Számítógép regisztrálása, 23
 Számítógép vezérlése, 23

Teletext

Alapvető teletextfunkciók, *Útmutató, 12. oldal*
 Feliratok aktiválása a teletextből, *Útmutató, 13. oldal*
 Frissített teletextoldalak, *Útmutató, 16. oldal*
 Kedvenc teletextoldalak tárolása – memóriaoldalak, *Útmutató, 12. oldal*
 Lap közvetlen megnyitása a Fasttext segítségével, *Útmutató, 17. oldal*
 Teletext – nagy, kevert és megjelenítés, *Útmutató, 16. oldal*

TV-csatornák

Behangolt csatornák állítása, *Útmutató, 28. oldal*
 Behangolt csatornák áthelyezése, *Útmutató, 29. oldal*
 Behangolt csatornák elnevezése, *Útmutató, 30. oldal*
 Behangolt csatornák törlése, *Útmutató, 31. oldal*
 Csatornalista kiválasztása, *Útmutató, 8. oldal*
 Csatornalista megtekintése, *Útmutató, 8. oldal*
 Edit TV list menü, 36
 Elérhető csatornák keresése, *Útmutató, 26. oldal*
 Új csatornák hozzáadása, *Útmutató, 27. oldal*

A műszaki jellemzők, a funkciók és ezáltal a kezelés módosításának joga fenntartva.

